

2018

Securit®

EST. 1948



CELEBRATING 70 YEARS OF SUCCESS

Securit®

EST. 1948

We at Securit® are thrilled to present our newest annual catalogue, filled with both new releases and market-proven favorites. It's our passion to continually innovate and develop the high-quality products our customers have come to rely on. In 2018, we will celebrate the 70th anniversary of our company. In 1948 my grandfather George Vermes founded a ballpoint pen factory in Amsterdam, which has grown through the years and generations to become who we are today. We've always been trend setters, and since we created the original chalkmarker in the 1990's we've been paving the way in the world of signage and visual communication. We are proud to say that Securit® products are now used by professionals around the globe. Join us as we enter our 8th decade!



Michael Vermes
CEO

| FRANÇAIS

Chez Securit®, nous sommes ravis de vous présenter notre nouveau catalogue, rempli, à la fois de nouveautés, et de produits phares du marché. Notre passion est d'innover et de continuellement développer des produits de haute qualité. En 2018, nous célébrerons le 70e anniversaire de notre entreprise. En 1948, mon grand-père George Vermes a fondé une usine de stylos à bille à Amsterdam, qui a grandi au fil des générations pour devenir ce que nous sommes aujourd'hui. Nous avons toujours été des créateurs de tendances, et depuis la création de notre premier feutre craie dans les années 1990, nous avons ouvert la voie dans le monde de la signalisation et de la communication visuelle. Nous sommes fiers de dire que les produits Securit® sont utilisés par des professionnels du monde entier. Rejoignez-nous alors que nous entrons dans notre 8ème décennie!

| ITALIANO

Siamo lieti di presentarvi il nostro nuovissimo catalogo ricco di tante novità. La nostra passione è quella di sviluppare continuamente prodotti innovativi e di eccellente qualità, per offrire sempre il meglio ai nostri clienti. Nel 2018, celebriamo con orgoglio il 70° anniversario della nostra azienda. Nel 1948, mio nonno George Vermes fondò ad Amsterdam una fabbrica di penne, che nel corso degli anni e delle generazioni è cresciuta fino a diventare ciò che siamo oggi. Siamo sempre stati pionieri dell'innovazione sin da quando abbiamo inventato negli anni '90 il nostro pennarello a gesso liquido, creando così un nuovo cammino nel mondo della comunicazione. Siamo orgogliosi di dire che professionisti di tutto il mondo utilizzano nostri prodotti Securit®. Unisciti a noi e festeggiamo insieme il nostro ottavo decennio!

| PORTUGUÊS

Na Securit®, estamos gratos por apresentar o nosso novo catálogo anual, recheado com novidades e favoritos habituais. A nossa paixão é o desenvolvimento contínuo e a possibilidade de oferecer aos nossos clientes produtos que sejam simultaneamente inovadores, de qualidade, e em que os nossos clientes possam confiar. Em 2018, celebraremos o 70º aniversário da nossa empresa. Em 1948, o meu avô George Vermes fundou uma fábrica de canetas ballpoint em Amsterdão, que cresceu ao longo dos anos e contribuiu para construir o que somos hoje. Desde o início que nos destacámos como trend setters, e desde a criação do Marcador de Giz Original nos anos 90, temos apostado no mundo da comunicação visual. Temos orgulho em afirmar que os produtos Securit® são utilizados por profissionais em todo o mundo! Junte-se a nós na entrada na 8ª década!

| DEUTSCH

Securit® freut sich, Ihnen den neusten Jahreskatalog präsentieren zu dürfen. Darin enthalten sind nicht nur viele Neuigkeiten, sondern auch Ihnen bereits bekannte Produkte. Es ist unsere Leidenschaft, kontinuierlich neue und qualitativ hochwertige Produkte zu entwickeln, auf die unsere Kunden sich verlassen können. 2018 feiern wir den 70sten Geburtstag unserer Firma, die 1948 als Kugelschreiberfabrik von meinem Großvater George Vermes in Amsterdam gegründet wurde. Über die Jahre und Generationen ist Vermes zu dem geworden, was es heute ist. Schon immer waren wir Trend-Setter und seit der Erfindung des flüssigen Kreidestifts in den 90er Jahren haben wir den Weg in der Welt der Ausschilderung und visuellen Kommunikation geebnet. Mit Stolz können wir sagen, das Securit® Produkte weltweit von Fachkräften genutzt werden und laden Sie herzlich ein, uns in das achte Jahrzehnt zu begleiten!

| ESPAÑOL

En Securit® nos complace presentar nuestro nuevo catálogo con muchísimas novedades. Es nuestra pasión innovar y desarrollar productos de gran calidad en los que nuestros clientes confían. En 2018, celebramos con orgullo el 70º aniversario de nuestra compañía. En 1948, mi abuelo George Vermes fundó una fábrica de bolígrafos en Amsterdam, que ha crecido con el paso de los años y las generaciones para convertirse en lo que somos hoy. Siempre hemos sido pioneros en innovación y desde que inventamos nuestro marcador de tiza líquida en la década de los 90, hemos abierto un nuevo camino en el mundo de la comunicación. Estamos orgullosos de poder decir que nuestros productos Securit® son usados por profesionales de todo el mundo. Únete a nosotros y festejemos juntos nuestra entrada a la octava década!

| ĀESKÝ

S potěšením Vám představujeme nový katalog produktů Securit®, který obsahuje oblíbené produkty i novinky. Je našim koníčkem neustále inovovat a rozvíjet naše výrobky s kvalitou, na kterou se můžete spolehnout. V roce 2018 oslavíme výročí 70 let od založení naší společnosti. V roce 1948 založil můj dědeček George Vermes továrnu na výrobu kuličkových propisovaček. Tato společnost se vlivem usilovné práce dalších generací stala v průběhu let významným dodavatelem s dnešní silnou pozicí. Vždy jsme se drželi trendů a po té, co jsme v 90. letech minulého století vyvinuli křídový popisovač, sami určujeme vývoj ve světě značení a vizuální prezentace. Jsme hrdí na to, že produkty Securit® používají profesionálové na celém světě. Připojte se k nám při našem vstupu do 8. dekády! ■

Securit[®]

EST. 1948



*The original
chalkmarker
experience*

CONTENTS

96



150



76



8. ENVIRONMENTAL AWARENESS

FR sensibilisation à l'environnement
DE umweltbewusstsein IT consapevolezza ambientale ES conciencia ambiental
PT consciência Ambiental CZ ochrana životního prostředí

10. SOCIAL COMPLIANCE

FR conformité sociale DE soziale verantwortung
IT responsabilità sociale ES responsabilidad social
PT conformidade social CZ sociální politika

12. NEW PRODUCTS

FR nouveaux produits DE neue produkte IT nuovi prodotti ES nuevos productos PT novos produtos
CZ nové produkty

18. PAVEMENT CHALKBOARDS

FR panneaux trottoir DE gehwegtafeln IT lavagne da strada ES pizarras caballetes para exterior
PT quadros de pavimento CZ chodníková tabule

32. TABLE CHALKBOARDS

FR ardoises de table DE tischkreidetafeln
IT lavagne da tavolo ES pizarras de sobremesa
PT quadros de mesa CZ stolní tabule

46. TAGS & TABLE NUMBERS

FR ardoises Tags DE kreidetafelschild Tags
IT lavagne etichetta Tags ES pizarras etiquetas Tags
PT etiquetas de quadros Tags CZ Tabulky Tags

54. WALL CHALKBOARDS

FR ardoises murales DE wand kreidetafeln
IT lavagne da parete ES pizarras de pared
PT quadros de parede CZ nástěnná křídová tabule

76. CHALKMARKERS

FR feutre-craie DE flüssige kreidestifte
IT pennarelli a gesso liquido ES rotulador de tiza líquida
PT marcadores de giz líquido CZ tekutý křídový popisovač

94. MENU HOLDERS

FR protèges-menu DE menükarten
IT portamenu ES porta-cartas
PT suportes para menu CZ jídelní lístky

120. BILL PRESENTERS

FR portes addition DE rechnungsmappen
IT portaconto ES porta cuentas
PT porta contas CZ desky na účtenky

124. WOODEN CRATES

FR caisses en bois DE hölzerne Boxen
IT cassetta in legno ES cajónes de madera
PT caixas em madeira CZ dřevěné boxy

126. POSTER FRAMES & SIGNS

FR porte-affiches DE plakatdisplay
IT porta poster ES porta carteles
PT molduras para pôsters CZ plakátové rámy

136. INFORMATION DISPLAYS

FR présentoirs porte-menus DE informations-/menükartendisplays
IT espositori informativi ES expositores de información
PT expositores de informação CZ osvětlená tabule

153. DISPLAY ACCESSORIES

FR accessoires pour présentoirs DE display zubehör
IT accessori per espositori ES accesorios para expositores
PT acessórios para expositores CZ příslušenství

156. BARRIER SYSTEMS

FR poteaux d'accueil DE absperssysteme
IT colonne segnapercorso ES postes de acogida
PT postes separadores CZ vymežovací systémy

167. SMOKERS POLES

FR cendriers DE standascher IT posacenieri
ES ceniceros PT cinzeiros CZ popelníky

168. POS DISPLAYS

172. INDEX

175. COMPANY INFO

Environmental Awareness



At Securit®, we care about the environment. Many of our chalkboards are made of our own *Securit® Polymer*. To minimize environmental effects, we have implemented a 0% waste policy in our manufacturing facilities, ensuring that all residual scraps of this material are recycled back into the production stream.

FR | Sensibilisation à l'Environnement

Chez Securit®, nous nous soucions de l'environnement. Beaucoup de nos tableaux sont faits de notre propre *Polymère Securit®*. Afin de minimiser les effets sur l'environnement, nous avons mis en place une politique de 0% sur les déchets polymer dans nos usines de fabrication, garantissant que tous les restes résiduels de ce matériau soient recyclés dans le flux de production.

DE | Umweltbewusstsein

Bei Securit® ist es uns wichtig, in welchem Umfeld wir leben. Da viele unserer Produkte aus *Securit® Polymer* bestehen, haben wir in unserem Herstellungsprozess eine 0%-Regel für Abfallstoffe eingeführt. Somit stellen wir sicher, dass alle Materialreste recycelt werden, um als neues Rohmaterial zu dienen.

IT | Consapevolezza Ambientale

Noi di Securit® abbiamo a cuore l'ambiente. Molte delle nostre lavagne hanno parti realizzate con il nostro *Polimero Securit®*. Nel nostro processo produttivo, abbiamo implementato una politica del 0% sprechi, assicurando che tutti gli scarti residui non siano dispersi nell'ambiente ma riciclati in nuove produzioni.

ES | Conciencia Ambiental

En Securit®, nos preocupa el medio ambiente. Muchas de nuestras pizarras están hechas de nuestro propio *Polímero Securit®*. En nuestro proceso de fabricación, hemos implementado una política de desperdicio del 0% y queremos asegurarnos que todos los residuos sean reciclados y utilizados como materia prima en lugar de ser desechados en el ambiente.

PT | Consciência Ambiental

Na Securit® existe preocupação com o meio ambiente que nos rodeia. Muitos dos nossos produtos têm componentes feitos a partir do *Polímero Securit®*. No processo de manufatura, implementamos uma política de 0% de desperdício de material, de forma a garantir que todos os resíduos deste composto não são deitados para o ambiente, mas sim reciclados e transformados em novo material.

CZ | Ochrana Životního Prostředí

Jako držitelé značky Securit® se staráme o životní prostředí. Mnoho našich produktů je vyrobeno z vlastního *Polymery Securit®*. Abychom minimalizovali vliv na životní prostředí, zavedli jsme v našich výrobních zařízeních bezodpadovou technologii a zajistili, aby se veškeré zbytky tohoto materiálu recyklovaly a vracely zpět do výrobního procesu.





Social Compliance | At Securit®, like many companies, we have a network of manufacturing facilities around the world, in countries with a variety of labour protection policies. We believe that it is our responsibility to make sure that the working conditions at all levels of the production process meet our standard requirements for the safety and well-being of our workers. Where necessary, we implement changes to improve conditions for all involved.

FR | Conformité Sociale

Chez Securit®, à l'instar de nombreuses entreprises, nous disposons d'un réseau d'usines de fabrication dans le monde entier, avec diverses lois sur la protection des travailleurs. Nous croyons qu'il est de notre responsabilité de nous assurer que les conditions de travail, à tous les niveaux du processus de production, répondent aux exigences de la sécurité et du bien-être des travailleurs. Au besoin, nous mettons en œuvre des changements pour améliorer les conditions pour toutes les personnes impliquées.

IT | Responsabilità Sociale

Securit® ha stabilimenti produttivi sparsi in tutto il mondo. Alcuni dei nostri fornitori si trovano in paesi in cui l'attuazione delle leggi che tutelano i lavoratori possono essere molto diverse. Riteniamo che sia nostra responsabilità assicurarsi che le condizioni di lavoro delle nostre fabbriche rispettino i requisiti minimi di sicurezza e benessere di tutti i lavoratori. Dove necessario, implementiamo cambiamenti per migliorare le condizioni lavorative e umane di tutti i lavoratori coinvolti.

PT | Conformidade Social

A Securit®, como muitas empresas, é composta por uma rede de fornecedores em todo o mundo. Os referidos fornecedores estão localizados em países cujas leis de direito do trabalho podem ser muito distintas. Neste sentido, consideramos ser nossa responsabilidade garantir que as condições de trabalho cumprem os requisitos mínimos de segurança e bem-estar para todos os trabalhadores. Sempre que necessário requeremos que melhorias e alterações sejam implementadas de forma a beneficiar todos os envolvidos.

DE | Soziale Verantwortung

Securit® verfügt, wie viele andere Betriebe auch, über ein weltweites Netzwerk von Produktionsfabriken und Lieferanten. Diese befinden sich teilweise in Ländern, in denen die Umsetzung von Gesetzen zum Schutz der Beschäftigten sehr unterschiedlich ausfallen kann. Daher gehört die Sicherstellung der vorgeschriebenen Arbeitsbedingungen in den Fabriken zu der primären Verantwortlichkeit von Securit®. Wir möchten jederzeit einen verlässlichen Standard an Sicherheit und Wohlbefinden der Mitarbeiter gewährleisten. Sofern nötig, veranlassen wir daher die Verbesserung und Modernisierung der Arbeitsstätten.

ES | Responsabilidad Social

En Securit®, al igual que muchas empresas, tenemos una red de fábricas en distintos países del mundo con una variedad de políticas laborales. Creemos que es nuestra responsabilidad garantizar que las condiciones de trabajo en todos los niveles de producción cumplan con nuestros estándares de seguridad y que se promueva el bienestar de nuestros trabajadores. Donde sea necesario, implementamos cambios para mejorar las condiciones laborales y humanas de todos los trabajadores implicados.

CZ | Sociální Politika Společnost Securit®

Stejně jako mnoho dalších společností, disponuje síť výrobních zařízení po celém světě, v zemích s různými předpisy na ochranu práce. Věříme, že je naší povinností zajistit, aby pracovní podmínky na všech úrovních výrobního procesu splňovaly naše standardní požadavky na bezpečnost a komfort našich pracovníků. V případě potřeby provádíme změny ke zlepšení podmínek pro všechny zúčastněné strany.

NEW PRODUCTS

2018

METALLIC CHALKMARKERS

- FR** Nouveauté: Feutres craies métalliques.
- DE** Kreidestifte in neuen metallischen Farben.
- IT** Pennarelli a gesso liquido nei nuovi colori metallici.
- ES** Marcadores de tiza líquida en nuevos colores metálicos.
- PT** Marcadores de giz líquido em novas cores metálicas.
- CZ** Křídové popisovače v nových metalických barvách.



> pg. 80



CHALKBOARDS

FR Ardoises | DE Kreidetafeln | IT Lavagne | ES Pizarras | PT Quadros | CZ Tabule

BOTTLE HANGER

> pg. 43



MINI SILHOUETTE TABLE BOARDS

> pg. 35



FRAMELESS XXL CHALKBOARD

> pg. 66-67

NATURE CHALKBOARD

> pg. 20-21



BILL PRESENTER BOXES

FR Boites porte-addition | DE Rechnungsmappen-boxen | IT Scatole portaconto | ES Cajas porta cuentas | PT Caixas porta contas | CZ Krabičky na účtenky



TRENDY BOX

> pg. 120



TREASURE BOX

> pg. 121



CUBE

> pg. 121

MENUHOLDERS

FR Protège-menu | DE Menükarten | IT Portamenu | ES Porta-menús | PT Suportes para menu | CZ Jídelní lístky

WALNUT RANGE

> pg. 112-114

CHOPPING BOARD



CLIP BOARD



TABLET



ALBUM



POSTERFRAME POWERBANK

> pg. 128-129



VINTAGE CRATES

FR Caisses en bois | DE Hölzerne Boxen | IT Cassette in legno | ES Cajónes de madera | PT Caixas em madeira | CZ Dřevěné boxy

CLASSIC

> pg. 124



CHALKBOARD

> pg. 125





Pavement Chalkboards

PANNEAUX TROTTOIR | FRANÇAIS

GEHWEGTAFELN | DEUTSCH

LAVAGNE DA STRADA | ITALIANO

PIZARRAS CABALLETES PARA EXTERIOR | ESPAÑOL

QUADROS DE PAVIMENTO | PORTUGUÊS

CHODNÍKOVÁ TABULE | ČESKY

NEW
PRODUCT

NATURE

Laquered softwood frame with a rustic, natural finish. All-weather resistant, scratch resistant, easy to clean, non-porous writing surface. Completed with stainless steel components.

FR Cadre en bois résineux avec une finition rustique, naturelle, résistant aux intempéries. Surface d'écriture non poreuse résistante aux rayures, facile à nettoyer. Assemblé avec des composants en acier inoxydable.

DE Hartbeschichteter Kiefernholzrahmen mit einem rustikalen, natürlichen Aussehen. Witterungsbeständige, kratzfeste und einfach zu reinigende, non-poröse Kreidetafeloberfläche. Mit Edelstahlelementen.

IT Resistente legno laccato con finitura naturale/rustica e resistente agli agenti atmosferici. Superficie di scrittura non porosa, antigraffio e facile da pulire. Componenti della lavagna rafforzati con acciaio inox.

ES Marco de madera lacado con un acabado rústico y natural, resistente a cualquier tipo de clima. Resistente a rayaduras, fácil de limpiar, superficie de escritura no porosa. Componentes de la pizarra reforzados con acero inoxidable.

PT Moldura de madeira com acabamento rústico e natural, adequada a exterior. Superfície de escrita não porosa, anti-riscos e fácil de limpar. Com acabamentos e componentes em aço inox.

CZ Rám z pryskyřicí potaženého masivního borového dřeva odolného působení povětrnostních podmínek v rustikální úpravě. Tabule je odolná proti poškrábání, snadno se čistí, má neporézní povrch. Tabule je osazena nerezovými kovovými spojovacími materiály.

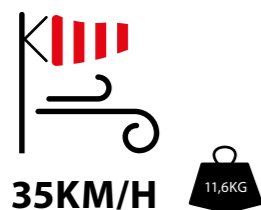

SBS-N-135

131x72,2x72cm | 11,6kg



DELUXE

Lacquered rubberwood frame. All-weather resistant, scratch resistant, easy to clean, non-porous writing surface. Completed with stainless steel components.

FR Cadre en bois d'hévéa laqué avec une triple couche de vernis de protection résistant aux intempéries. Surface d'écriture non poreuse résistante aux rayures, facile à nettoyer. Assemblé avec des composants en acier inoxydable.

DE Lackierter Kautschukholzrahmen. Beschichtet mit hochwertigem, witterungsbeständigem Schutzlack. Kratzfeste und einfach zu reinigende, non-poröse Kreidetafeloberfläche. Mit Edelstahlelementen.

IT Eccellente legno duro rivestito con strati di lacca protettiva per agenti atmosferici. Superficie di scrittura non porosa, antigraffio e facile da pulire. Componenti della lavagna rafforzati con acciaio inox.

ES Estructura de madera exótica dura de alto rendimiento recubierta con capas de laca de calidad, resistente a la intemperie. Resistente a arañazos, fácil de limpiar, superficie de escritura no porosa. Reforzada con componentes de acero inoxidable.

PT Moldura em madeira exótica endurecida e lacada, adequada a exterior. Superfície de escrita não porosa, resistente a riscos e fácil de limpar. Com acabamentos e componentes em aço inox.

CZ Rám z masivního lakovaného gumovníkového dřeva, odolného působení povětrnostních podmínek. Tabule je odolná proti poškrábání, snadno se čistí, má neporézní povrch. Tabule je osazena nerezovými kovovými spojovacími materiály.

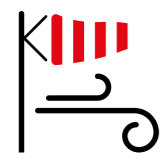

40KM/H



- 1 SBD-DB-85 | 85x55,5x48cm | 7,1kg
- 2 SBD-TE-85 | 85x55,5x54,5cm | 7,1kg
- 3 SBD-M-85 | 85x55x54,5cm | 7,5kg
- 4 SBD-B-85 | 85x55,5x48cm | 7,1kg
- 5 SBS-DB-120 | 125x70,5x57cm | 13,8kg
- 6 SBS-TE-120 | 125x70,5x57cm | 13,8kg
- 7 SBS-M-135 | 139x71,5x66cm | 16,9kg
- 8 SBS-B-135 | 139x71,5x66cm | 16,9kg
- 9 SDT-M-120 | 121,5x55x54cm | 9,8kg
- 10 SDT-B-120 | 121,5x55x54cm | 9,8kg



WOODY

Lacquered pinewood frame. All-weather resistant, scratch resistant, easy to clean, non-porous writing surface. Completed with stainless steel components.

FR Cadre en bois résineux laqué avec une triple couche de vernis de protection résistant aux intempéries. Surface d'écriture non poreuse résistante aux rayures, facile à nettoyer. Assemblé avec des composants en acier inoxydable.

DE Lackierter Kiefernholzrahmen. Beschichtet mit hochwertigem, witterungsbeständigem Schutzlack. Kratzfeste und einfach zu reinigende, non-poröse Kreidetafeloberfläche. Mit Edelstahlelementen.

IT Resistente legno di pino rivestito con strati di lacca protettiva per agenti atmosferici. Superficie di

scrittura non porosa, antigraffio e facile da pulire. Componenti della lavagna rafforzati con acciaio inox.

ES Estructura de madera de pino resistente a cualquier tipo de clima. Resistente a arañazos, fácil de limpiar, superficie de escritura no porosa. Componentes de la pizarra reforzados con acero.

PT Moldura de pinheiro lacada, adequada a exterior. Superfície de escrita não porosa, resistente a riscos e fácil de limpar. Com acabamentos e componentes em aço inox.

CZ Rám z masivního lakovaného borového dřeva, odolného působení povětrnostních podmínek. Tabule je odolná proti poškrábání, snadno se čistí, má neporézní povrch. Tabule je osazena nerezovými kovovými spojovacími materiály.



1



2



1 SBD-BL-85 | 85x54,5x44cm | 4,7kg

2 SBDW-TE-85 | 85x54,5x44cm | 4,7kg

3 SBS-BL-120 | 125x69x56,5cm | 8,3kg

4 SBSW-TE-120 | 125x69x68,5cm | 8,4kg

5 SBSW-M-120 | 125x69x68,5cm | 8,4kg



3



4



5

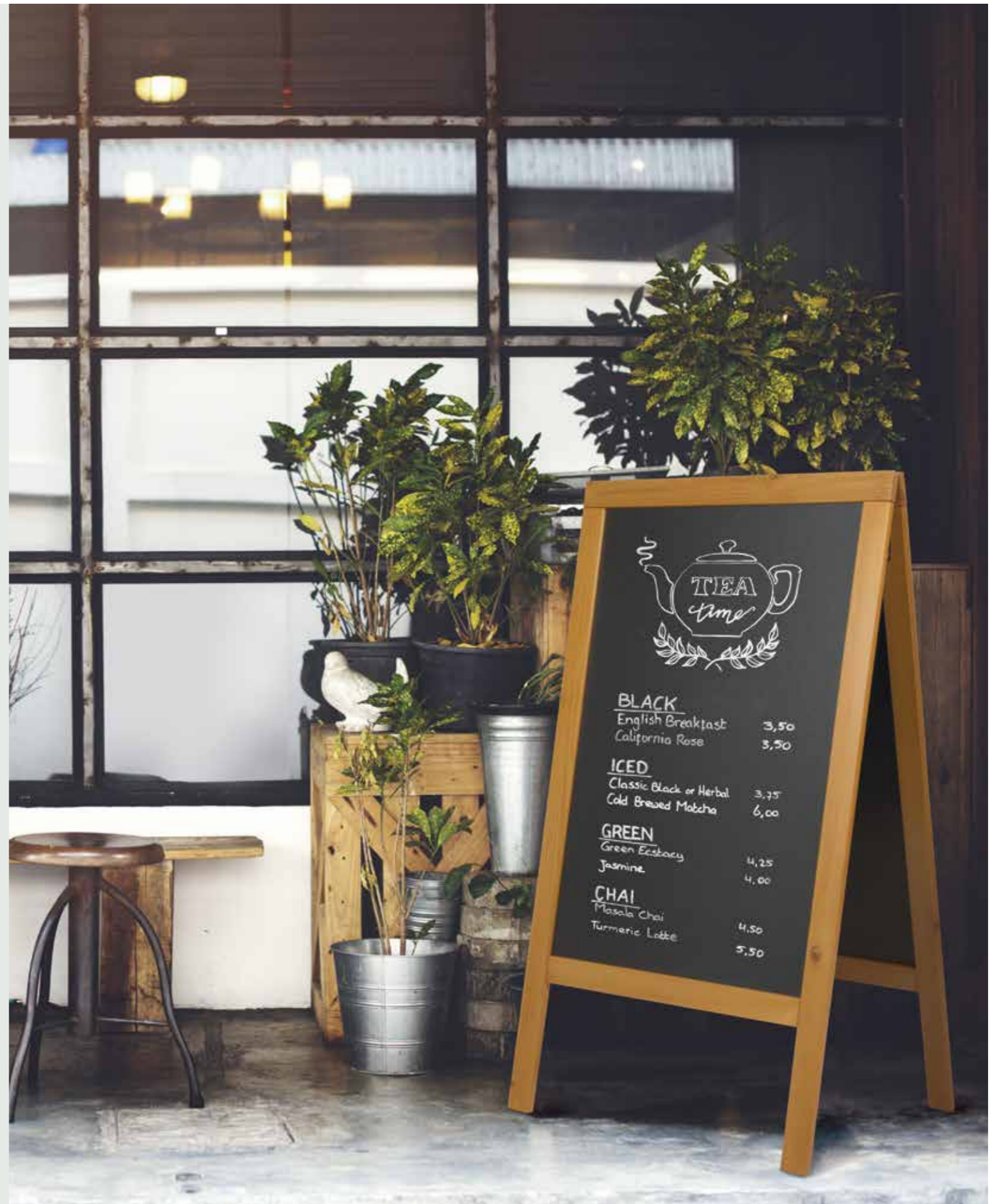

CHALKBOARD ACCESSORIES

LED LAMP

All weather resistant LED lamp designed to illuminate any pavement chalkboard and/or information display. Optionally powered by the Securit® battery pack, waterproof, advanced lithium ion technology, 2 hour to charge, up to 22 hours power. 5m electrical power cable included.

FR Lampe LED conçue pour illuminer tous les panneaux trottoir et/ou les présentoirs d'information. Alimentée par la batterie Securit®, technologie avancée de Lithium-ion, charge en 2 heures, et capacité d'autonomie jusqu'à 22 heures d'alimentation. Câble d'alimentation de 5 Mètres de long inclus. **DE** LED Lampe für die Beleuchtung von allen handelsüblichen Gehwegtafeln und/oder Informations-/Menükartendisplays. Betrieben mit einer Securit® Batterie. Mit fortgeschrittener Lithium Ionen Technologie. Ladezeit 2 Stunden. Bis zu 22 Stunden Laufzeit. 5m Netzkabel inklusive. **IT** Lampada a LED con attacco a clip - per illuminare lavagne, leggii ed espositori

di notte. Utilizzabile all'esterno con 5 metri di cavo. In alternativa, utilizzabile anche con la batteria ricaricabile Securit®, che grazie alla sua moderna tecnologia assicura 22 ore di luce, con solo 2 ore di ricarica. All'interno è compreso un cavo alimentatore lungo 5 m.

ES Lámpara LED diseñada para iluminar cualquier pizarra y expositor. Energizada por el paquete de batería de Securit®, que gracias a su tecnología avanzada de iones de litio demora sólo 2 horas en cargarse y permite hasta 22 horas de energía. Cable de 5 metros incluido. **PT** Lâmpada de LED desenhada para iluminar expositores de menu Securit® e/ou displays de informação. Com pack de bateria Securit®, com tecnologia de íões de lítio, carregamento de duas horas e duração até 10 horas. Cabo de 5 metros incluído. **CZ** LED lampa pro osvětlení stojanových a chodníkových a nabídkových tabulí. Je napájena z akumulátoru Securit®, s lithium-iontovou technologií. Nabíjí se 2 hodiny a svítí více než 22 hodin. Napájecí kabel délky 5 m.



1 - 6

1 LP-BL-1 | 27x7,5x11cm | 0,4kg

2 - 6

2 LP-BL-2 | 27x7,5x11cm | 0,7kg

1 - 24

3 MCS-BATT | 16,5x7,5x1,3cm | 0,3kg

NEW
PRODUCT

WIND STOPPER

Prevents pavement chalkboard from closing by strong wind. Solid lacquered pine wood, all-weather resistant. Stainless steel screw hook included.

FR Permet de stabiliser les panneaux trottoir pour éviter leur chute face à des vents forts. Bois de résineux laqué, résistant aux intempéries. Fixation par crochet en acier inoxydable. **DE** Um das Zusammenklappen und Umfallen der Gehwegtafeln zu verhindern. Lackiertes Kiefernholz, witterungsbeständig, mit Edelstahl-Schraubhaken. **IT** Blocco ferma vento per lavagne, previene che le lavagne Sandwich si chiudano con del vento forte. Blocco realizzato in legno di Pino laccato, resistente alle intemperie. Gancio in acciaio inox. **ES** Bloque para pizarras, evita que las pizarras sándwich se cierren con vientos fuertes. Bloque fabricado en madera laqueada de pino, resistente a la intemperie. Gancho de acero inoxidable. **PT** Previne que o vento feche os expositores de exterior. Madeira de pinheiro lacada, adequada a exterior. Gancho em aço inoxidável. **CZ** Pro prevenci sklopení chodníkových tabulí silným větrem. Vyroben z masivního borového dřeva, odolného povětrnostním podmínkám. Šroubový hák vyroben z nerezové oceli.

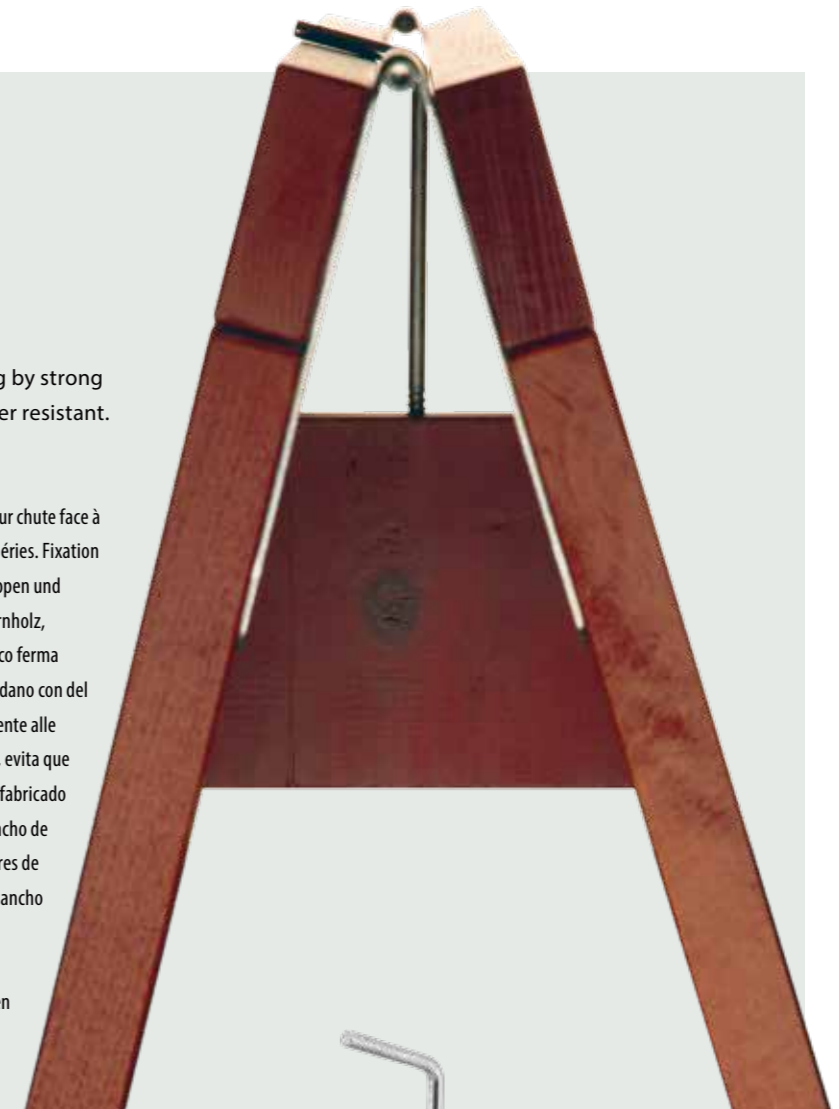

60KM/H

1 12 36

SB-WIND | 20,5x13,8x4,7cm | 0,2kg



MULTIBOARD



YouTube



1 SBM-BL-115 | 114,5x60x11,7cm | 3,3kg

2 SBM-SS-115 | 114,5x60x11,7cm | 3,3kg

3 SBM-WT-115 | 114,5x60x11,7cm | 3,3kg



4 SBM-FEET | 40,2x14,4x4cm | 1,4kg

Multiboard system with colored polypropylene frame. All-weather resistant, robust hard nylon connecting hinges, scratch resistant, easy to clean, non-porous writing surface. Rubber protective corners included. Additional feet available for extra stability.

FR Système de Multi-panneaux, avec cadre en polypropylène, résistant aux intempéries, avec charnières robustes en nylon. Surface d'écriture non poreuse résistante aux rayures, facile à nettoyer.

Incluant les coins protecteurs en caoutchouc.

DE Multiboard System mit lackiertem Polypropylen Rahmen. Witterungsbeständig, kratzfeste und einfach zu reinigende, non-poröse Kreidetafeloberfläche mit robusten Nylonscharnieren. Inklusive Gummi-Schutz-Ecken.

IT Lavagne Multiuso collegabili tra loro. Ideale per realizzare separé comunicativi. Realizzata in polipropilene con cornice laccata e cerniere in nylon robusto. Resistente agli agenti atmosferici. Superficie di scrittura non porosa, antigraffio e facile da pulire. Gommioni protettivi per gli angoli inclusi.

ES Sistema multi-tablero, marco de polipropileno lacado, resistente a cualquier tipo de clima, bisagras robustas de

nylon duro. Resistente a arañazos, fácil de limpiar, superficie de escritura no porosa. Incluye esquinas protectoras de goma.

PT Sistema Multi-boards, composto por molduras de polipropileno lacado. Adequada a exterior, com dobradiças de nylon robusto. Superfície de escrita não porosa, anti-riscos e fácil de limpar. Proteção de cantos em borracha incluída.

CZ Systém pro použití více tabulí. Rámy jsou barvené z polypropylenu, odolné působení povětrnostních podmínek. Jsou osazeny robustními nylonovými spojovacími panty. Tabule jsou odolné proti poškrábání, snadno se čistí, mají neporézní povrch. Součástí jsou ochranné gumové růžky.



EASEL

Lacquered wood easels with three or four adjustable chalkboard display options. Suitable for chalkboards wider than 40cm.

FR Chevalet en bois dur laqué ajustable en plusieurs hauteurs. Convient pour les tableaux ardoise de largeur supérieure à 40cm.

DE Beschichteter Kiefernholzrahmen. Einstellbar auf drei Höhen, für verschiedene Kreidetafelgrößen. Geeignet für alle Kreidetafeln ab 40 cm.

IT Cavalletto realizzato in un legno duro con lacca protettiva. Ha 3 o 4 opzioni per regolare l'altezza delle lavagne. Adatto solo per lavagne con una larghezza superiore a 40cm.

ES Hecho en madera lacada, con tres o cuatro opciones ajustables para regular la altura de las pizarras. Adecuado para pizarras con un ancho mayor a 40 cm.

PT Madeira endurecida e com três opções de revestimento. Adequada a quadros com largura superior a 40cm.

CZ Stojan z lakovaného gumovníkového dřeva se 3 nastavitelnými polohami pro uchycení tabule.

Vhodný pro tabule s šířkou nad 40 cm.



1 **EZL-B-165** | 165x61x63cm | 3,4kg

2 **EZL-M-165** | 165x61x63cm | 3,4kg

3 **EZL-BL-165** | 165x61x63cm | 3,4kg

4 **EZL-TE-165** | 165x74x82cm | 4,3kg

5 **EZL-DB-165** | 165x74x82cm | 4,3kg



Silhouette
STICK

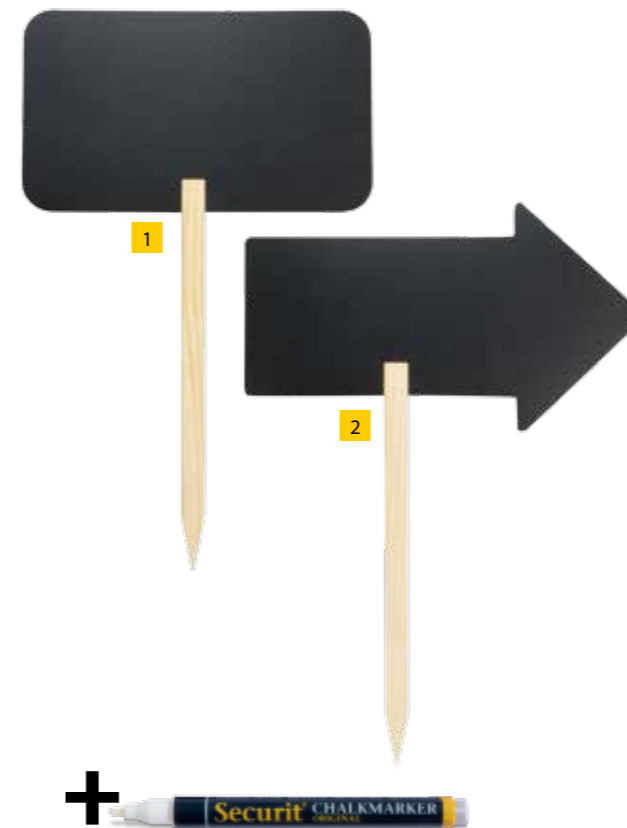

1 **FBS-RECTANGLE** | 73,5x45x0,2cm | 0,4kg

2 **FBS-ARROW** | 67x49,2x0,2cm | 0,3kg

Precision cut, flexible, double-sided, easy to clean chalkboard writing surface. UV, shock, stain and scratch resistant. Pinewood spike, suitable for any soft ground surface.

FR Surface d'écriture ardoise double-face, souple, facile à nettoyer et coupée avec précision. Résistant aux UV, chocs, tâches et rayures. Pic en bois résineux, approprié pour toutes surfaces meubles.

DE Präzise geformte, flexible und einfach zu reinigende, doppelseitige Schreiboberfläche. UV-, stoß-, schmutz- und kratzbeständig. In verschiedenen Formen erhältlich. Mit Holzstab – zum Einstecken in die Erde oder andere weiche Untergründe.

IT Realizzate con grande precisione su una superficie flessibile utilizzabile da entrambi i lati. Resistenti agli agenti atmosferici e raggi UV. Superficie di scrittura doppia, antigraffio. Punta in legno di pino da inserire in qualsiasi tipo di superficie morbida.

ES Hecha con precisión sobre una superficie flexible. Fácil de limpiar, utilizable en ambas caras. Resistente a los rayos UV, golpes, manchas y arañazos. Pincho de madera de pino adaptable a cualquier tipo de superficie blanda.

PT Formas cortadas com precisão. Superfície de escrita flexível, dupla-face e fácil de limpar. Resistente a UV, quedas, manchas e riscos. Pico de madeira, adequado a qualquer superfície mole. Espigão em madeira de pinheiro, adequado a qualquer superfície suave.

CZ Přesně tvarovaná, flexibilní, snadno čistitelná oboustranná tabule. Je odolná UV záření, proti nárazům, poškrábání nebo skvrnám. Kolík z borového dřeva umožňuje zapíchnutí do jakéhokoliv měkkého terénu.



Table Chalkboards

ARDOISES DE TABLE | FRANÇAIS

TISCHKREIDETAFELN | DEUTSCH

LAVAGNE DA TAVOLO | ITALIANO

PIZARRAS DE MESA | ESPAÑOL

QUADROS DE MESA | PORTUGUÊS

STOLNÍ TABULE | ČESKÝ



Silhouette WOOD | MINI

Precision cut, flexible, easy to clean, double-sided chalkboard writing surfaces in assorted designs. UV, shock, stain and scratch resistant. Lacquered wooden base. Chalkmarker included.

FR Surface d'écriture coupée avec précision, souple et facile à nettoyer, divers modèles. Résistant aux UV, aux chocs, aux tâches et aux rayures. Base en bois laqué. Un feutre craie inclus.

DE Präzise geformte, flexible und einfach zu reinigende Kreidetafeln mit non-poröser Oberfläche. Beidseitig beschreibbar. Ausgewählte Formen. UV-, stoß-, schmutz- und kratzbeständig. Lackierter Holzfuß. Inklusive einem Securit® Kreidestift.

IT Con base in legno duro laccato. Molteplici design realizzati con precisione su una superficie di scrittura utilizzabile su

entrambi i lati e facile da pulire. Lavagna flessibile, antigraffio e resistente ai raggi UV e agli agenti atmosferici. Pennarello a gesso liquido incluso.

ES Formas recortadas con precisión, flexible, superficie de escritura fácil de limpiar, en diseños variados. Resistentes a los rayos UV, golpes, manchas y arañazos. Base de madera lacada. Marcador de tiza incluido.

PT Diferentes formas cortadas com precisão, flexíveis e fáceis de limpar. Resistentes a riscos, quedas e UV. Base de madeira lacada. Marcador incluído.

CZ Přesně tvarovaná, flexibilní, snadno čistitelná oboustranná tabule různých tvarů. Podstavec je z masivního dřeva. Tabule je odolná UV záření, nárazům, poškrábání. Má dřevěný lakovaný rám. Součástí dodávky je 1 křídový popisovač.



1 6 24

1 **FBT-CARRY** | 33,5x21x6cm | 0,3kg

2 **FBT-MEMO** | 34,5x21x6cm | 0,3kg

3 **FBT-HOUSE** | 32x23x6cm | 0,2kg

4 **FBT-CUP** | 21,3x33,5x6cm | 0,2kg

5 **FBT-PLATE-3** | 24x25,3x6cm | 0,2kg

6 **FBT-TEAPOT** | 24x25,3x6cm | 0,2kg



3 6 36

7 **FBT-CUP-3** | 9x13,5x2cm | 0,1

8 **FBT-MIX-3** | 10x13,5x2cm | 0,1kg

9 **FBT-PLATE-3** | 10x10,5x2cm | 0,1kg

10 **FBT-TEAPOT-3** | 10x13,2x2cm | 0,1kg



4 6 36

11 **FBT-RECT-4** | 7,5x9x2cm | 0,1kg

Silhouette ALUMINIUM



1



2



3



4



5



6



7



8



9



10



11



12



13



1 - 6

- 1 FBTA-PLATE | 24x24,5x6cm | 0,2kg
- 2 FBTA-CUP | 21,5x33,6x6cm | 0,2kg
- 3 FBTA-CHAMPAGN | 35,5x23x6cm | 0,2kg
- 4 FBTA-WINE | 34,5x23x6cm | 0,2kg
- 5 FBTA-COCKTAIL | 34,5x21x6cm | 0,2kg
- 6 FBTA-BEER | 34x21,3x6cm | 0,2kg
- 7 FBTA-MENU | 34,2x21x6cm | 0,2kg
- 8 FBTA-A4 | 30,8x21x6cm | 0,2kg
- 9 FBTA-PIZZA | 24x34x6cm | 0,2kg
- 10 FBTA-SANDWICH | 24x34x6cm | 0,2kg
- 11 FBTA-BURGER | 25x27,5x6cm | 0,2kg
- 12 FBTA-ICECREAM | 33,5x23x6cm | 0,2kg
- 13 FBTA-CHEF | 34,5x22x6cm | 0,2kg

Precision cut, flexible, easy to clean, double-sided chalkboard writing surfaces in assorted designs. UV, shock, stain and scratch resistant. Aluminum base. Chalkmarker included.

FR Surface d'écriture coupée avec précision, souple et facile à nettoyer, divers modèles. Résistant aux UV, aux chocs, aux taches et aux rayures. Base en aluminium. Un Feutre craie inclus.

DE Präzise geformte, flexible und einfach zu reinigende Kreidetafeln mit non-poröser Oberfläche. Beidseitig beschreibbar. Ausgewählte Formen. UV-, stoß-, schmutz- und kratzbeständig. Aluminiumfuß. Inklusive einem Securit® Kreidestift.

IT Con base in alluminio. Molteplici design realizzati con precisione su una superficie di scrittura utilizzabile su entrambi i lati e facile da pulire. Lavagna flessibile, antigraffio e resistente ai raggi UV e agli agenti atmosferici. Pennarello a gesso liquido incluso.

ES Formas recortadas con precisión, flexibles, fáciles de limpiar, superficie de escritura de doble cara, en diseños variados. Resistentes a los rayos UV, golpes, manchas y arañazos. Base de aluminio. Marcador de tiza incluido.

PT Diferentes formas cortadas com precisão, flexíveis e fáceis de limpar. Resistente a manchas, riscos, quedas e UV. Base em alumínio. Marcador incluído.

CZ Přesně tvarovaná, flexibilní, snadno čistitelná oboustranná tabule různých tvarů. Podstavec je z masivního dřeva. Tabule je odolná UV záření, nárazům, poškrábání. Má hliníkový rám. Součástí dodávky je 1 křídový popisovač.

ELEGANT



3 4 12



5 6 13



7 8 14



15 16 17

Precision cut, flexible, easy to clean, removable double sided chalkboard writing surfaces. UV, shock, stain and scratch resistant. Lacquered rubberwood base, all-weather resistant. One double-sided chalkboard surface included. Additional set of 3 writing surfaces is available.

FR Chevalets de table en bois dur disponibles en formats, A6, A5 et A4.

Ardoise amovible pour faciliter l'écriture et le nettoyage. Utiliser avec les feutres-craies Securit®.

DE Präzise geformte, flexible und non-poröse Kreidetafeloberfläche. Austauschbar und einfach zu reinigen. UV-, stoß-, schmutz- und kratzbeständig. Lackierter, witterungsbeständiger Kautschukholzfuß. Inklusive einer doppelseitigen Kreidetafel. 3er Set Ersatztafeln separat erhältlich.

IT Con base in legno duro esotico di alta qualità, resistente ai raggi UV e agli agenti

atmosferici. Lavagna ad inserimento realizzata su una superficie di scrittura antigraffio, flessibile, facile da pulire ed utilizzabile su entrambi i lati. Set da 3 ricambi disponibile.

ES Formas recortadas con precisión, flexibles, con superficie de escritura fácil de limpiar y desmontable. Resistentes a los rayos UV, golpes, manchas y arañazos. Base de madera lacada resistentes a cualquier tipo de clima. Incluye una pizarra de doble cara. Pack adicional de 3 piezas disponible.

PT Flexíveis, fáceis de limpar e com superfícies de escrita removíveis. Resistente a riscos, manchas, quedas e UV. Base de madeira lacada adequada a diferentes climas. Superfície de escrita dupla-face incluída. Conjunto adicional de 3 inserções disponível. **CZ** Přesně tvarovaná, flexibilní, snadno čistitelná oboustranná tabule. Je odolná UV záření, nárazům, poškrábání. Rám je z lakovaného gumovníkového dřeva. Součástí je 1 vyjímatelná oboustranně popisovatelná tabule. Další tabule na výměnu je možné dokoupit v setu po 3 kusech.

TOP



HANDLE



1 - 6

1 **ELE-M-LA** | 32,3x27x7,1cm | 0,5kg2 **ELE-M-ME** | 23,3x20x6cm | 0,3kg3 **ELE-BL-LA** | 32,3x27x7,1cm | 0,5kg4 **ELE-BL-ME** | 23,3x20x6cm | 0,3kg5 **ELE-B-LA** | 32,3x27x7,1cm | 0,5kg6 **ELE-B-ME** | 23,3x20x6cm | 0,3kg7 **ELE-TE-LA** | 32,3x27x7,1cm | 0,5kg8 **ELE-TE-ME** | 23,3x20x6cm | 0,3kg9 **ELE-DB-ME** | 29,7x20,2x6cm | 0,3kg10 **ELE-DB-LA** | 32,3x27x7,1cm | 0,5kg

1 - 10

11 **ELE-M-SM** | 17,5x15,5x5cm | 0,2kg12 **ELE-BL-SM** | 17,5x15,5x5cm | 0,2kg13 **ELE-B-SM** | 17,5x15,5x5cm | 0,2kg14 **ELE-TE-SM** | 17,5x15,5x5cm | 0,2kg

3 - 5 - 15

15 **ELE-S-LA** | A4 | 0,4kg16 **ELE-S-ME** | A5 | 0,2kg

3 - 5 - 20

17 **ELE-S-SM** | A6 | 0,1kg

1 - 5

18 **TT-DB-LA** | 47x26x7cm | 0,6kg19 **TT-DB-XL** | 54x35x7cm | 0,8kg

EN Chalkboard not removable **DE** Kreidetafeln nicht austauschbar
FR Ardoise non amovible **IT** Lavagna non estraibile **ES** Pizarra no desmontable
PT Quadro não removíveis **CZ** Tabule není odnímatelná

MINI EASEL AND JUNIOR*

Non-removable, easy to clean chalkboard writing surfaces. UV, shock, stain and scratch resistant. Lacquered wooden support, all-weather resistant.

FR Surface d'écriture non amovible, facile à nettoyer, résistant aux UV, aux chocs, aux tâches et aux rayures. Support en bois laqué, résistant aux intempéries.

DE Flexible und einfach zu reinigende Kreidetafeln mit non-poröser Oberfläche. UV-, stoß-, schmutz- und kratzbeständig. Lackierter, witterungsbeständiger Holzfuß. Tafel festmontiert und nicht austauschbar.

IT Lavagna con cavalletto treppiede. La superficie di scrittura non estraibile è flessibile, antigraffio e facile da pulire. Base in legno duro laccato, resistente ai raggi UV e agli agenti atmosferici.

ES Pizarra sobre caballete no desmontable. Superficie de escritura fácil de limpiar. Resistente a los rayos UV, golpes, manchas y arañazos. Base de madera lacada dura, resistente a cualquier tipo de clima.

PT Superfícies de escrita não removíveis, flexíveis e fáceis de limpar. Resistente a riscos, manchas, quedas e UV. Cavalete de madeira lacada, adequado a exterior.

CZ Neodnímatelná, snadno čistitelná oboustranná tabule s popisovací plochou. Je odolná UV záření, nárazům, poškrábání. Má dřevěný lakovaný rám. Je odolná působení povětrnostních podmínek.

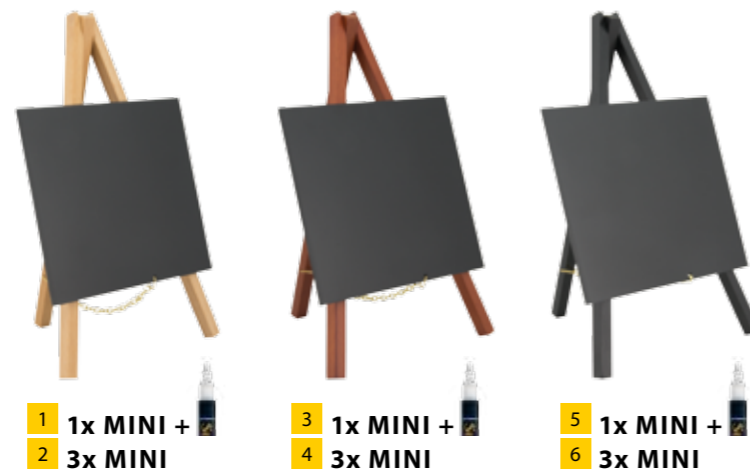

1 1x MINI +
2 3x MINI

3 1x MINI +
4 3x MINI

5 1x MINI +
6 3x MINI

1 6 54

1 MNI-B-KR-1 | 24,4x15x13,5cm | 0,1kg

3 MNI-M-KR-1 | 24,4x15x13,5cm | 0,1kg

5 MNI-BL-KR-1 | 24,4x15x13,5cm | 0,1kg

3 - 10

2 MNI-B-KR | 24,4x15x13,5cm | 0,3kg

4 MNI-M-KR | 24,4x15x13,5cm | 0,3kg

6 MNI-BL-KR | 24,4x15x13,5cm | 0,3kg

* **EN** Removable writing surface in A4 included, additional set of 3 writing surfaces is available. **FR** Surface d'écriture détachable en format A4 inclus, lot de 3 surfaces d'écriture ardoise en complément - optionnel. **DE** Inklusive einer doppelseitigen, abnehmbaren Kreidetafel in A4, 3er Set Ersatzkreidetafel separat erhältlich. **IT** Superficie di scrittura doppia rimovibile in formato A4 inclusa, set di 3 lavagne addizionali disponibile. **ES** Incluye superficie de escritura A4 de doble cara y desmontable, set adicional de 3 superficies de escritura disponible. **PT** Superfícies de escrita A4 dupla-face removíveis incluída, set adicional de 3 superfícies de escrita disponível. **CZ** Součástí je odnímatelná popisovatelná tabulka formátu A4, dodatek set 3 popisovatelných tabulek.



1 - 10 7 JUN-M-A4 | 35,5x21,8x18cm | 0,3kg

MINI SANDWICH

Easy to clean, double-sided, removable chalkboard writing surfaces. Usable as poster and/or photo frame. UV, shock and scratch resistant. Lacquered wooden support.

FR Surface d'écriture amovible, double-face, facile à nettoyer. Utilisable comme porte affiche et/ou cadre photo. Résistant aux UV, chocs, tâches et rayures. Support en bois laqué. **DE** Einfach zu reinigende, doppelseitige Schreiboberfläche.

Mini-Kundenstopper für den Tisch. Als Poster- und/oder Fotoahmen zu verwenden. UV-, stoß-, schmutz- und kratzbeständig. **IT** Utilizzabile sia come lavagna che come porta foto. Cornice in legno laccato e lavagna estraibile, adoperabile su entrambi i lati. La superficie di scrittura è realizzata con un materiale flessibile, antigraffio, resistente ai raggi UV e agli agenti atmosferici. **ES** Superficie de escritura fácil de limpiar, de doble cara y desmontable. Utilizable en ambos lados como marco de fotos y/o como pizarra. Resistente a los rayos UV, golpes, manchas y arañazos. Base de madera lacada. **PT** Superfícies de escrita dupla-face removíveis, flexíveis e fáceis de limpar. Possibilidade de utilização como poster ou como moldura. Resistente a riscos, quedas e UV. Suporte em madeira lacada.

CZ Snadno čistitelná oboustranná tabule s odnímatelnou popisovací plochou. Je použitelná i jako rámeček na fotografii. Je odolná UV záření, nárazům a poškrábání. Má dřevěný lakovaný rám.

1 6 54 SBS-B-MNI | 25x15,2x2cm | 0,2kg



180°
CHALKBOARD AND
POSTER FRAME

BOTTLE DISPLAYS



Stain and scratch resistant, easy to clean chalkboard writing surface in a wooden frame. All-weather resistant coated steel metal structure. Available in a one- or three-bottle size.

FR Surface d'écriture dans un cadre en bois, résistant aux tâches et aux rayures, facile à nettoyer. Structure en acier résistant aux intempéries. Disponible pour le port d'une bouteille ou de trois bouteilles.

DE Beschichtetes Metalldisplay zur Präsentation von Flaschen. Über jeder Flasche ist eine kleine, schmutz- und kratzresistente, einfach zu reinigende Kreidetafel mit Holzrahmen. Erhältlich für 1 oder 3 Flaschen.

IT Struttura in metallo rivestito che sostiene una lavagnetta con cornice in legno. Disponibile in una confezione per 1 o 3 bottiglie. Antigraffio e facile da pulire.

ES Expositor pizarra para botellas, resistente a manchas y arañazos. Superficie de escritura fácil de limpiar. Enmarcada en madera.

Estrutura metálica recubierta de acero resistente a cualquier tipo de clima. Disponible en un expositor de 1 ó 3 botellas.

PT Superfície de escrita resistente a manchas e riscos, fácil de limpar. Moldura de madeira. Estrutura de metal adequada a exterior. Disponível para 1 ou 3 garrafas.

CZ Odolný proti skvrnám a poškrábání, snadno čistitelný s rámem z masivního dřeva. Lakováním je ochráněn pro použití v různých podmínkách. Dodává se ve 2 verzích – pro 1 a pro 3 lahve.

1 - 5

1 **WB-WR-1** | 45x11x11,3cm | 0,5kg

2 **WB-WR-3** | 45x39x11,3cm | 1,7kg



BOTTLE TAGS

Precision cut, flexible, double-sided, easy to clean chalkboard writing surfaces. UV, shock, stain and scratch resistant.

*Hanging cord included.

FR Ardoise bouteille double-face, souple, facile à nettoyer. Résistant aux UV, chocs, tâches et rayures. *Corde de suspension incluse. **DE** Präzise geformte, flexible und einfach zu reinigende, doppelseitige Schreiboberfläche mit Öffnung in Größe des Flaschenhalses.

Zum Beschriften von Flaschen. UV-, stoß-, schmutz- und kratzbeständig. *Inklusive Schnur zum Befestigen. **IT** Realizzate con precisione in modo da poter aderire alla bottiglia. Scrivibili su entrambi i lati e facili da pulire. Resistente ai raggi UV e agli agenti atmosferici. *Cordone incluso.

ES Etiqueta para botellas hecha con precisión, flexible, fácil de limpiar y con superficie de escritura en ambas caras. Resistente a los rayos UV, golpes, manchas y arañazos. *Incluye cuerda para ser colgada. **PT** Forma cortada com precisão. Superfície de escrita flexível, dupla-face e fácil de limpar. Resistente a quedas, manchas, riscos e UV. *Corda para pendurar incluída.

CZ Přesně tvarované, ohebné, oboustranné, snadno čistitelné tabulky. Jsou odolné UV záření, nárazům, špinění a poškrábání. *Součástí balení je upevňovací kord.



10 6 60

3 **TAG-BO-WT** | 15,4x6,5x0,1cm | 0,01kg

6 6 60

4 **TAG-BOTTLE** | 5x8,3x0,2cm | 0,05kg



TABLE CADDY

Precision cut, easy to clean, double-sided chalkboard writing surface with elastic bands. Lacquered wooden base, metal framework, menu holding space and handle.

FR Ardoise double-face, facile à nettoyer avec bandeaux élastique. Base en bois laqué, cadre en métal, espace de rangement des cartes-menu et poignée.

DE Präzise geformte, einfach zu reinigende Kreidetafel mit non-poröser, beidseitig beschreibbarer Kreidetafeloberfläche und elastischem Band. Mit Zwischenraum zum Einschleiben von Menükarten. Lackierter Holzfuß mit Metallumrandung und Griff. UV-, stoß-, schmutz- und kratzbeständig.

IT Lavagna portamenu e portacondimenti con manico e banda elastica. Superficie di scrittura doppia, montata su una solida base di legno duro laccato. Parti in metallo delimitano lo

spazio e sostengono la fuoriuscita di oggetti. **ES** Pizarra porta menús y condimentos, formas recortadas con precisión, superficie de escritura fácil de limpiar, de doble cara con banda elástica. Base en madera lacada. El armazón y el mango están realizados en metal. **PT** Superfície de escrita dupla-face com banda elástica. Base em madeira lacada, moldura de metal, pega e espaço para guardar menus. **CZ** Přesně tvarovaná, flexibilní, snadno čistitelná oboustranná tabule. Má dřevěný lakovaný rám, kovový ochranný rámeček, prostor pro uložení jídelního lístku a praktické madlo.



1 18

CAD-TE | 34,5x22x20cm | 0,9kg



CHALKBOARD TRAYS



Lacquered hardwood, easy to clean, chalkboard writing surfaces, three partitions. Available in two sizes.

FR Bois laqué, surface d'écriture ardoise double-face, facile à nettoyer, trois compartiments. Disponible en deux tailles. **DE** Lackiertes Hartholz mit einfach zu reinigender Kreidetafeloberfläche. In drei unterschiedlich große Fächer eingeteilt. Erhältlich in zwei Größen. **IT** Realizzato con legno duro laccato, la cui superficie di appoggio è anche scrivibile su entrambi i lati. Spazio per tre compartimenti. Disponibile in due misure. **ES** Bandeja pizarra en madera lacada. Superficie de escritura utilizable en ambas caras con división en tres partes. Disponible en dos tamaños. **PT** Madeira lacada, fácil de limpar e com superfícies de escrita dupla-face, com três divisões. Disponível em dois tamanhos. **CZ** Vyroben z lakovaného dřeva s povrchem vhodným pro popisování na obou stranách. Snadno se čistí. Plocha podnosu je rozdělena na 3 části. Dodává se ve dvou rozměrech.

1 1

1 RST-DB-60 | 60x40x4cm | 2,5kg

2 RST-DB-40 | 40x40x4cm | 1,3kg

TAGS/ *table numbers*



TAGS

Precision cut, easy to clean, flexible, double-sided chalkboard writing surfaces. UV, shock, stain and scratch resistant, available in varied sizes, in black or white.

FR Disponible en lot de 5, 10 ou 20 pièces, selon la taille choisie en noir ou blanc. Facile à nettoyer, surface d'écriture souple et double-face. Résistant aux UV, chocs, tâches et rayures. **DE** Präzise geformte, flexible und einfach zu reinigende, doppelseitige Schreiboberfläche. UV-, stoß-, schmutz und kratzbeständig. Erhältlich in verschiedenen Größen in schwarz oder weiß. **IT** Realizzate con precisione su una superficie di scrittura doppia, antigraffio e facili da pulire. Resistenti ai raggi UV e agli agenti atmosferici. Disponibili in vari formati e nei colori bianco o nero.

ES Formas recortadas con precisión, superficie de escritura utilizable en ambas caras, flexible, fácil de limpiar. Resistentes a los rayos UV, golpes, manchas y arañazos. Disponible en varios tamaños y en blanco o negro.

PT Superfícies de escrita dupla-face, fáceis de limpar e flexíveis. Resistentes a quedas, manchas, riscas e UV. Disponível em preto e branco. **CZ** Přesně tvarované, flexibilní, snadno čistitelná oboustranné tabulky. Jsou odolné UV záření, proti nárazům nebo poškrábání. Dodávají se v různých velikostech, v bílé nebo černé barvě.

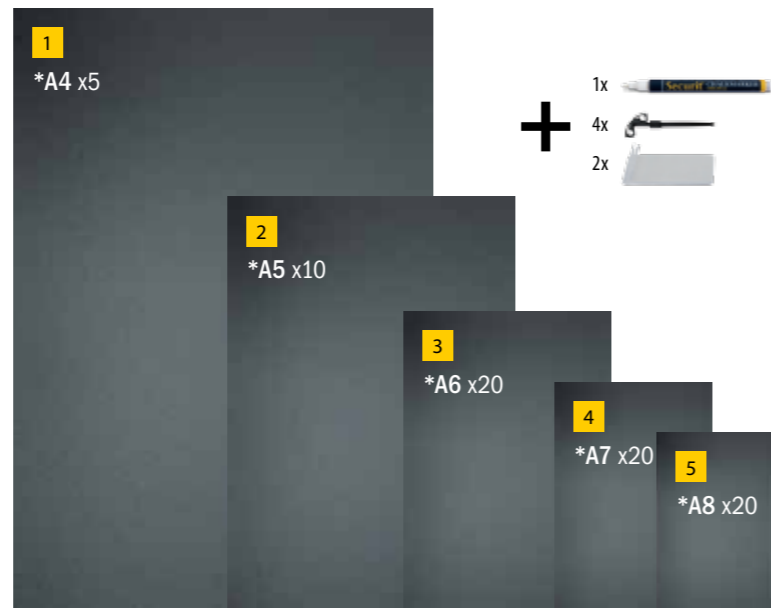

* **EN** 2 plastic holders, 4 spikes and chalkmarker included. **FR** Incluant 2 support plastique, 4 pics et un feutre craie. **DE** 2 Plastikaufsteller, 4 Spikes und Kreidestift inklusive. **IT** 2 supporti da appoggio, 4 con punta e un pennarello incluso. **ES** Incluye 2 soportes de plástico incluidos, 4 pinchos y un marcador. **PT** 2 Suportes de plástico, 4 picos e marcador incluídos. **CZ** Součástí balení jsou 2 plastové stojánky, 4 zapichovací stojánky a 1 křídový popisovač.

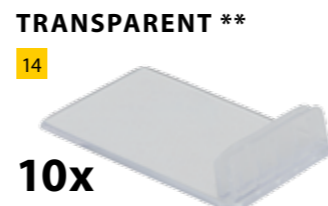

** **EN** Additional holders available (clamp, clip, spike or transparent). **FR** Des supports supplémentaires sont disponibles (attache porte-tag, clip, support plastique, pics). **DE** Weitere Halterungen sind separat erhältlich (Clamp, Clip, Spike oder Transparent). **IT** Sono disponibili ulteriori supporti (morsetto, con punta, clip e da appoggio). **ES** Se encuentra disponible una variedad de soportes (a presión, con pincho, clip o de apoyo transparente). **PT** Suportes adicionais disponíveis (mola, pico, clip ou transparente). **CZ** V nabídce jsou dodatkové stojánky (klipové, zapichovací nebo plastové průhledné).



**** **EN** Teak holder, tags and chalkmarker included. **FR** Incluant support Teck, ardoise Tags et un feutre craie. **DE** Teak-Holzfuß, Tags und Kreidestift inklusive. **IT** Base in teck, tags e pannarello incluso. **ES** Incluye base de teca, etiquetas y un marcador. **PT** Suporte em madeira, tags e marcador incluídos. **CZ** Součástí balení je teakový stojánek, tabulky a křídový popisovač.



*** **EN** Double-sided self-adhesive velcro mounting pads available. **FR** Des velcro double-face auto adhésifs sont disponibles pour accrocher. **DE** Doppelseitige, selbstklebende Klettband-Pads sind separat erhältlich. **IT** Biadesivo in velcro per montaggio a parete. **ES** Se encuentran disponibles tiras autoadhesivas en velcro para el montaje sobre pared. **PT** Adesivos de velcro dupla-face disponíveis. **CZ** V nabídce jsou oboustranné samolepicí suché zipy velcro.



- 5 5 15 1 TAG-A4-WT | 29,7x21x0,1cm | 0,3kg
- 10 5 15 2 TAG-A5-WT | 21x14,8x0,1cm | 0,2kg
- 20 5 15 3 TAG-A6-WT | 14,3x10,5x0,1cm | 0,2kg
- 4 TAG-A7-WT | 10,5x7,4x0,1cm | 0,2kg
- 5 TAG-A8-WT | 7,4x5,2x0,1cm | 0,2kg
- 6 TAG-A6-BL | 14,3x10,5x0,1cm | 0,2kg
- 7 TAG-A7-BL | 10,5x7,4x0,1cm | 0,2kg
- 8 TAG-A8-BL | 7,4x5,2x0,1cm | 0,2kg
- 6 6 60 9 TAG-HLD-AC | 10x2,5x0,2cm | 0,02kg
- 10 TAG-HLD-CP | 5,5x1x0,2cm | 0,1kg
- 11 TAG-HLD-TE | 9x10,5x2,5cm | 0,1kg
- 5 - 6 12 TAG-VELCRO | 5x5x0,4cm | 0,1kg
- 20 6 60 13 TAG-HLD-BL | 5x1,1x0,1cm | 0,2kg
- 10 6 60 14 TAG-HLD-TR | 1x4x0,6cm | 0,05kg

L-BOARDS

Easy to clean acrylic, stackable, robust and stable chalkboard writing surfaces with a frosted-finish front and a glossy back. UV, shock, stain and scratch resistant.

FR Surface d'écriture en acrylique, facile à nettoyer, empilable, robuste et stable avec une finition mate sur le devant et brillant au dos. Résistant aux UV, chocs, tâches et rayures. **DE** Einfach zu reinigende Acryl-Tafeln im L-Format. Stabile, robuste und stapelbare Kreidetafeln mit einer matten Vorder- und einer glänzenden Rückseite. UV-, stoß-, schmutz- und kratzbeständig. **IT** Realizzate con precisione e con forma ad L. Il materiale acrilico le rende resistenti e facili da pulire. Rifinitura della lavagna frontale satinata e retro lucido. Resistente ai raggi UV e agli agenti atmosferici. **ES** Pizarra acrílica, robusta, estable, apilable y fácil de limpiar. La parte frontal es mate y la posterior es brillante. Resistente a los rayos UV, golpes, manchas y arañazos. **PT** Superfície de escrita em acrílico, estável, empilhável e com acabamento fosco na frente, e brilhante na parte de trás. Resistente a quedas, manchas, riscos e UV. **CZ** Snadno čistitelná akrylová stohovatelná tabulka s matnou popisovateľnou plochou a lesklou zadní stranou. Je odolná UV záření, proti nárazům, poškrábání nebo skvrnám.

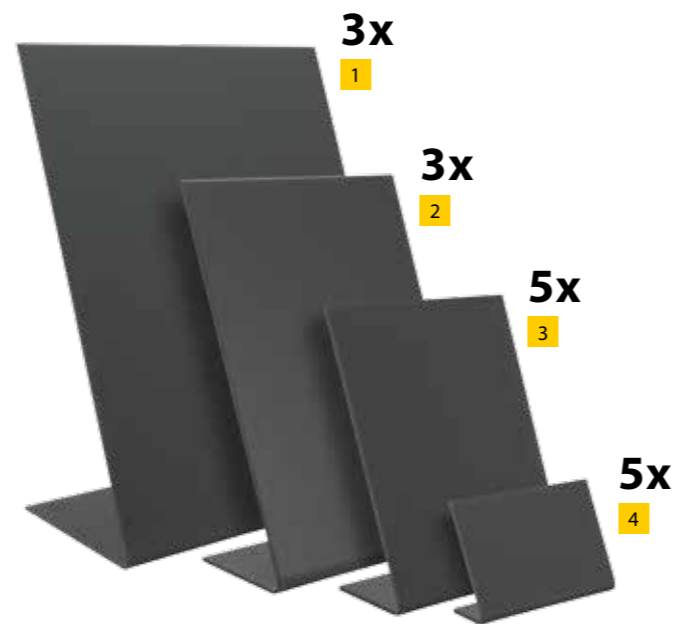

3	6	24	1	TBA-BL-A5	21,5x15x8,5cm 0,3kg
3	6	36	2	TBA-BL-A6	15,5x10,5x5cm 0,1kg
5	6	36	3	TBA-BL-A7	11,5x7,5x4,5cm 0,1kg
5	6	120	4	TBA-BL-A8	7x7,5x3,5cm 0,1kg



Silhouette TAG



Precision cut, flexible, double-sided, easy to clean chalkboard writing surfaces. UV, shock, stain and scratch resistant. Chalkmarker included.

FR Surface d'écriture ardoise double-face, souple, facile à nettoyer et coupée avec précision. Résistant aux UV, chocs, tâches et rayures. Un Feutre craie inclus.

DE Präzise geformte, flexible und einfach zu reinigende, doppelseitige Schreiboberfläche. UV-, stoß-, schmutz- und kratzbeständig. In verschiedenen Formen erhältlich. Inklusive einem Securit® Kreidestift.

IT Realizzate con grande precisione su una superficie flessibile, antigraffio e resistenti agli agenti atmosferici e raggi UV. Utilizzabile da entrambi i lati e pennarello a gesso liquido incluso.

ES Hecha con precisión sobre una superficie flexible. Fácil de limpiar, utilizable en ambas caras. Resistente a los rayos UV, golpes, manchas y arañazos. Marcador de tiza incluido.

PT Formas cortadas com precisão. Superfície de escrita flexível, dupla-face e fácil de limpar. Resistente a UV, quedas, manchas e riscos. Pico de madeira, adequado a qualquer superfície mole. Marcador incluído.

CZ Přesně tvarovaná, flexibilní, snadno čistitelná oboustranná tabule. Je odolná UV záření, proti nárazům, poškrábání nebo skvrnám. Součástí dodávky je 1 křídový popisovač.



5	6	120	1	TAG-RECTANGLE-5	18x8x0,1cm 0,03kg
5	6	120	2	TAG-BUBBLE-5	18x8,1x0,1cm 0,03kg
5	6	120	3	TAG-BUTTERFLY-5	18x7,5x0,1cm 0,03kg
5	6	120	4	TAG-FLOWER-5	18x7x0,1cm 0,03kg



TABLE SIGNS

MINI WRITABLE SANDWICH

Hard acrylic, washable, stackable sets of numbers and reservation signs. Reservation signs available in several languages.

FR Lot de numéro de table et indicatif de réservation en acrylique rigide, lavable et empilable. Indicateurs de réservation disponibles en plusieurs langues. **DE** Stapelbare Tischnummern-Sets und Reserviert-Schilder aus Acryl. Abwaschbar und stapelbar. Reserviert-Schilder in verschiedenen Sprachen erhältlich.

IT Set di segnatavoli in acrilico rigido, lavabili e impilabili. Disponibili i segnatavoli numerici e con scritto "Riservato" o in altre lingue. **ES** Carteles de acrílico duro, lavables y apilables. Disponibles en sets con números o con texto "Reservado". Los carteles con texto "Reservado" están disponibles en varios idiomas. **PT** Placas de mesa em acrílico, fáceis de limpar e empilháveis. Conjuntos de sequências de números ou conjuntos de placas de reservado. Placas de reservado disponíveis em várias línguas. **CZ** Tvrdé, akrylátové, omyvatelné, stohovatelné tabulky s čísly a rezervační tabulky. Rezervační tabulky se dodávají v různých jazycích.



10x

10 6 60

1 **TN-1-10-WT,**
TN-11-20-WT,
TN-21-30-WT,
TN-31-40-WT,
TN-41-50-WT,
TN-51-60-WT
5,2x5,2x4,5cm | 0,1kg



5x

5 6 60

2 **TN-RES-DE-WT**
3 **TN-RES-EN-WT**
4 **TN-RES-FR-WT**
5 **TN-RES-ES-WT**
6 **TN-RES-IT-WT**
7 **TN-RES-NL-WT**
5x10x4,5cm | 0,1kg



Precision cut, flexible, double-sided, easy to clean chalkboard writing surface. UV, shock, stain and scratch resistant. Elastic cord included.

FR Surface d'écriture ardoise double-face, souple, facile à nettoyer et résistante aux UV, chocs, tâches et rayures. Attache élastique incluse. **DE** Präzise geformte, flexible und einfach zu reinigende, doppelseitige Kreidetafeloberfläche in Gehwegtafel-form. UV-, stoß-, schmutz- und kratzbeständig. Gummi zum Befestigen der beiden Seiten inklusive. **IT** Lavagne da tavola/ segnaposto realizzate con precisione, flessibili e con una superficie di scrittura doppia facile da pulire. Anti urto e antigraffio e resistente ai raggi UV. Supporto elastico incluso. **ES** Caballete con formas recortadas con precisión, flexible, superficie de escritura fácil de limpiar, de doble cara y desmontable. Utilizable en ambos lados como marco de fotos y/o como pizarra. Resistente a los rayos UV, golpes, manchas y arañazos. Base de madera lacada. **PT** Forma cortada com precisão, criando uma superfície de escrita dupla-face, flexível e fácil de limpar. Resistente a UV, quedas, manchas e riscos. Elástico incluído. **CZ** Přesně tvarované, flexibilní, snadno čistitelná oboustranné tabulky. Jsou odolné UV záření, proti nárazům, poškrábání a skvrnám. Součástí jsou spojovací pásky.

5x

8



5 6 60

8 **TAG-SBS-WT** | 8,5x5x0,5cm | 0,1kg

COFFEE STENCILS

Stainless steel powder stencils in heart and smiley shape.

FR Lot de pochoirs à café en acier inoxydable en forme de cœur et de smiley. **DE** Edelstahl-schablonen um Kakao-Puder-Abbildungen in Form eines Herzen oder eines Smiley auf den Kaffee-Milchschaum zu zaubern. **IT** Stencil per decorare il caffè realizzati in polvere di acciaio inox a forma di cuore o smile. **ES** Plantillas decorativas para el café hechas en acero inoxidable. Para crear la forma de un corazón o de una cara sonriente. **PT** Stencils de metal em forma de coração e de sorriso. **CZ** Šablony z nerezové oceli pro použití při sypání skořice na bílou pěnu. Motiv: srdce a smajlík.



2 - 24

STN-SS-CO | 10x12,4x0,1cm | 0,08kg

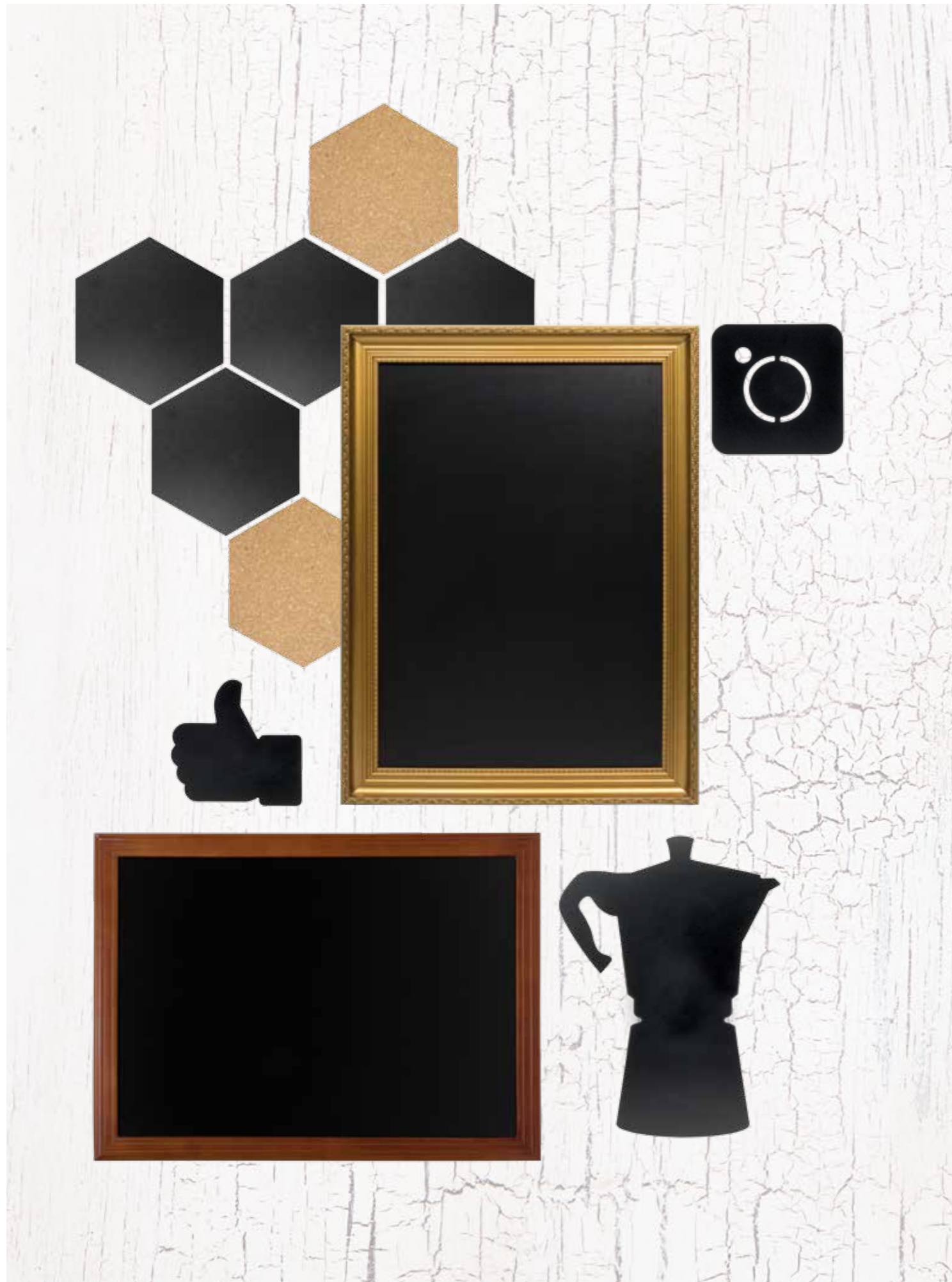

Wall Chalkboards

ARDOISES MURALES | FRANÇAIS

WAND KREIDETAFELN | DEUTSCH

LAVAGNE DA PARETE | ITALIANO

PIZARRAS DE PARED | ESPAÑOL

QUADROS DE PAREDE | PORTUGUÊS

NÁSTĚNNÁ KŘÍDOVÁ TABULE | ČESKÝ



WOODY

Wood style frame. UV, shock, stain and scratch resistant, easy to clean, non-porous, double-sided chalkboard writing surfaces.

FR Cadre effet bois, surface d'écriture non poreuse, double-face, facile à nettoyer et résistante aux UV, chocs, tâches et rayures. **DE** Holzrahmen. UV-, stoß-, schmutz- und kratzbeständige Kreidetafel mit non-poröser, doppelseitige Schreiboberfläche. In verschiedenen Größen erhältlich. Inklusive Wandmontageset.

IT Cornice effetto legno. Superficie di scrittura doppia, non porosa, antigraffio, anti urto e resistente ai raggi UV. **ES** Marco de madera. Superficie de escritura no porosa, fácil de limpiar, utilizable en ambas caras. Resistente a los rayos UV, golpes, manchas y arañazos. **PT** Moldura em madeira. Resistente a UV, quedas, manchas e riscos. Superfície de escrita dupla-face, fácil de limpar e não porosa. **CZ** Má rám z tvrdého masivního lakovaného dřeva, odolného UV záření. Plocha tabule je odolná, proti poškrábání, snadno se snadno čistí, je neporézní, s oboustranným použitím.



- 1 6 36
- 1 **WBW-BL-20-24** | 24x20x1cm | 0,2kg
- 1 6 24
- 2 **WBW-BL-20-40** | 40x20x1cm | 0,3kg
- 3 **WBW-BL-30-40** | 40x30x1cm | 0,5kg
- 1 - 6
- 4 **WBW-BL-40-60** | 60x40x1cm | 0,9kg
- 5 **WBW-BL-60-80** | 80x60x1cm | 2,3kg



- 1 6 36
- 1 **WBW-TE-20-24** | 24x20x1cm | 0,2kg
- 1 6 24
- 2 **WBW-TE-20-40** | 40x20x1cm | 0,3kg
- 3 **WBW-TE-30-40** | 40x30x1cm | 0,5kg
- 1 - 6
- 4 **WBW-TE-40-60** | 60x40x1cm | 0,9kg
- 5 **WBW-TE-60-80** | 80x60x1cm | 2,3kg

UNIVERSAL AND LONG

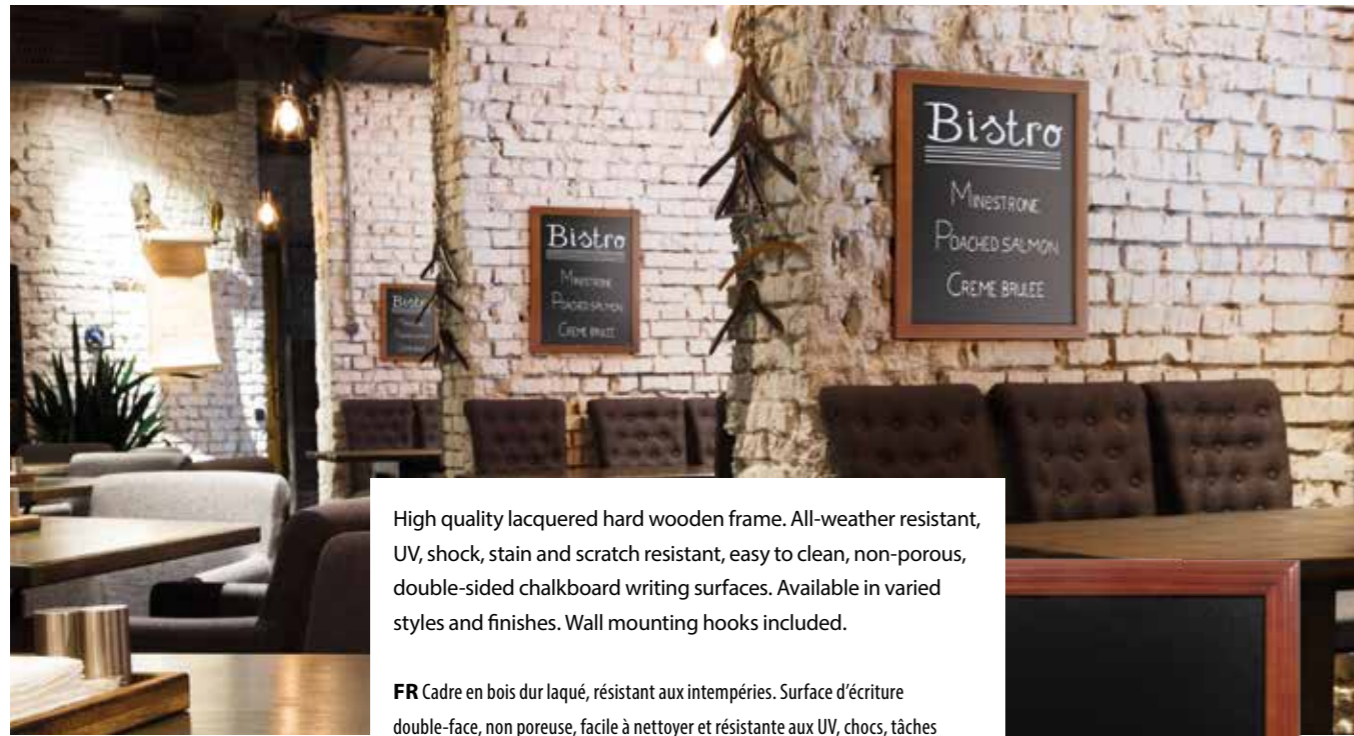



High quality lacquered hard wooden frame. All-weather resistant, UV, shock, stain and scratch resistant, easy to clean, non-porous, double-sided chalkboard writing surfaces. Available in varied styles and finishes. Wall mounting hooks included.

FR Cadre en bois dur laqué, résistant aux intempéries. Surface d'écriture double-face, non poreuse, facile à nettoyer et résistante aux UV, chocs, tâches et rayures. Divers styles et finitions. Crochets pour montage mural inclus.

DE Mehrfach lackierter, witterungsbeständiger Kautschukholzrahmen. UV beständige, stoß-, kratz- und einfach zu reinigende, non-poröse, doppelseitige Kreidetafeloberfläche. Erhältlich in verschiedenen Formen und Ausführungen. Inklusive Wandmontageset. **IT** Cornice in legno duro, resistente agli agenti atmosferici. Superficie di scrittura doppia, non porosa, antigraffio, anti urto e resistente ai raggi UV. Disponibile in vari stili e rifiniture. Inclusi ganci per montaggio a parete. **ES** Marco de madera dura de alto rendimiento, recubierta de capas de laca protectora contra cualquier tipo de clima. Resistente a los rayos UV, golpes, manchas y arañazos. Superficie de escritura no porosa, fácil de limpiar, utilizable en ambas caras. Disponible en varios estilos y acabados. Incluye kit de ganchos para el montaje sobre pared. **PT** Moldura em madeira lacada, adequado a exterior. Resistente a UV, quedas, manchas e riscos. Superfície de escrita não porosa, fácil de limpar e dupla-face. Disponível em vários estilos e acabamentos. Ganchos para pendurar incluídos. **CZ** Má rám z tvrdého masivního lakovaného gumovníkového dřeva, odolného povětrnostním podmínkám, působení UV záření, proti poškrábání. Plocha se snadno čistí, je neporézní, s oboustranným použitím. Dodává se v různých provedeních a barvách. Prvky na připevnění jsou součástí dodávky.



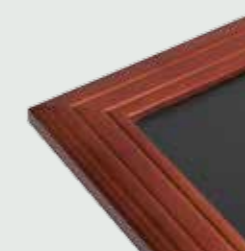

UNIVERSAL

- 1  5
- 2 **WBU-BL-40** | 47,2x37x2cm | 1,5kg
- 1  5
- 4 **WBU-BL-60** | 76,3x56,5x2cm | 2,8kg
- 5 **WBU-BL-70** | 87x67x2cm | 3,8kg



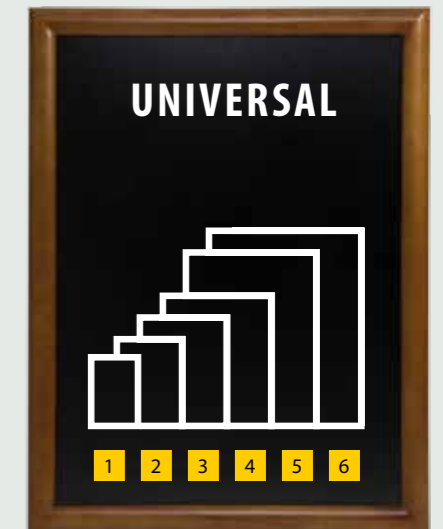

UNIVERSAL

- 1  5
- 2 **WBU-M-40** | 47,2x37x2cm | 1,5kg
- 3 **WBU-M-50** | 56,5x47x2cm | 2,1kg
- 1  5
- 4 **WBU-M-60** | 76,3x56,5x2cm | 2,8kg
- 5 **WBU-M-70** | 87x67x2cm | 3,8kg
- 6 **WBU-M-80** | 96,5x76,5x2cm | 4,5kg



UNIVERSAL

- 1  5
- 3 **WBU-TE-50** | 56,5x47x2cm | 2,1kg
- 1  5
- 4 **WBU-TE-60** | 76,3x56,5x2cm | 2,8kg
- 5 **WBU-TE-70** | 87x67x2cm | 3,8kg

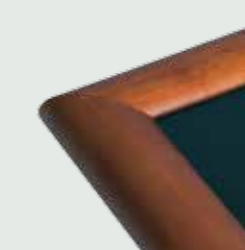

UNIVERSAL

- 1  5
- 1 **WBU-DB-30** | 37x31x2cm | 1,3kg
- 2 **WBU-DB-40** | 47,2x37x2cm | 1,5kg
- 3 **WBU-DB-50** | 56,5x47x2cm | 2,1kg
- 1  5
- 4 **WBU-DB-60** | 76,3x56,5x2cm | 2,8kg
- 5 **WBU-DB-70** | 87x67x2cm | 3,8kg



LONG

- 1  5
- 7 **WBL-TE-100** | 100x56x2cm | 3,7kg
- 8 **WBL-TE-120** | 120x56x2cm | 4,3kg
- 9 **WBL-TE-150** | 150x56x2cm | 5,2kg

LONG

- 1  5
- 7 **WBL-DB-100** | 100x56x2cm | 3,7kg
- 8 **WBL-DB-120** | 120x56x2cm | 4,3kg
- 9 **WBL-DB-150** | 150x56x2cm | 6,0kg

GOLD BOARD



1



2

Hard synthetic frame with gold coated finish. UV, shock, stain and scratch resistant, easy to clean, non-porous writing surface.

FR Ardoises murales avec cadre doré décoratif. Surface d'écriture non poreuse, résistante aux rayures, aux UV et aux déformations dues à la chaleur.

DE Stabiler, goldbeschichteter Holzrahmen. Einfach zu reinigende, UV-, stoß-, schmutz- und kratzbeständige Kreidetafel mit non-poröse Oberfläche.

IT Cornice in legno sintetico duro con finitura dorata. Superficie di scrittura non porosa, antigraffio e anti urto, e resistente ai raggi UV.

ES Marco de madera sintética dura con acabado en oro. Superficie de escritura no porosa, fácil de limpiar. Resistente a los rayos UV, golpes, manchas y arañazos.

PT Moldura sintética com acabamento dourado. Resistente a UV, quedas, manchas e riscos. Superfície de escrita não porosa e fácil de limpar.

CZ Má rám z tvrdého materiálu se zlatým zdobením. Je odolný působení UV záření, proti poškrábání. Snadno se čistí a plocha tabule má neporézní povrch.



1 **WBC-G-105** | 97x73x5cm | 8,0kg

2 **WBC-G-85** | 83,5x63x5cm | 5,8kg

LIVING WALL



1

2



6x



Securit® CHALKMARKER



1 **LW-GY-58** | 58x38x1,5cm | 1,9kg

2 **LW-GY-78** | 78x58x1,5cm | 4,0kg

Melamine coated HDF board with natural cork. UV, stain and scratch resistant writing surface. Chalkmarker, pins and installation screws included.

FR Revêtement en mélamine de fibres de haute densité, liège naturel. Surface d'écriture résistante aux UV, chocs, tâches et rayures. Incluant un feutre craie, punaises et les vis pour l'installation murale. **DE** Melaminplatte aus MDF mit Kork-Einsätzen. UV-, stoß-, schmutz- und kratzbeständige, non-poröse Schreiboberfläche. Inklusive Wandmontageset und einem Securit® Kreidestift.

IT Realizzata in fibre ad alta densità (HDF) rivestita di melamina e finestrelle in sughero naturale. Superficie di scrittura antigraffio e anti urto, e resistente ai raggi UV. Comprende un kit montaggio a parete, pennarello e puntine.

ES Pizarra de fibras de alta densidad (HDF) recubierta de melamina. Resistente a los rayos UV, manchas y arañazos. Incluye un marcador, kit para montaje y chinchetas. **PT** Ardósia com acabamento a melamina e detalhes em cortiça.

Superfície de escrita resistente a UV, manchas e riscos. Marcador, pins e parafusos para instalação incluídos. **CZ** Dřevotřísková deska s melaminovou fólií doplněnou přírodním korkem. Je odolná UV záření, proti narázům nebo poškrábání a skvrnám. Součástí balení je 1 křídový popisovač, špendlíky a upevňovací šrouby.

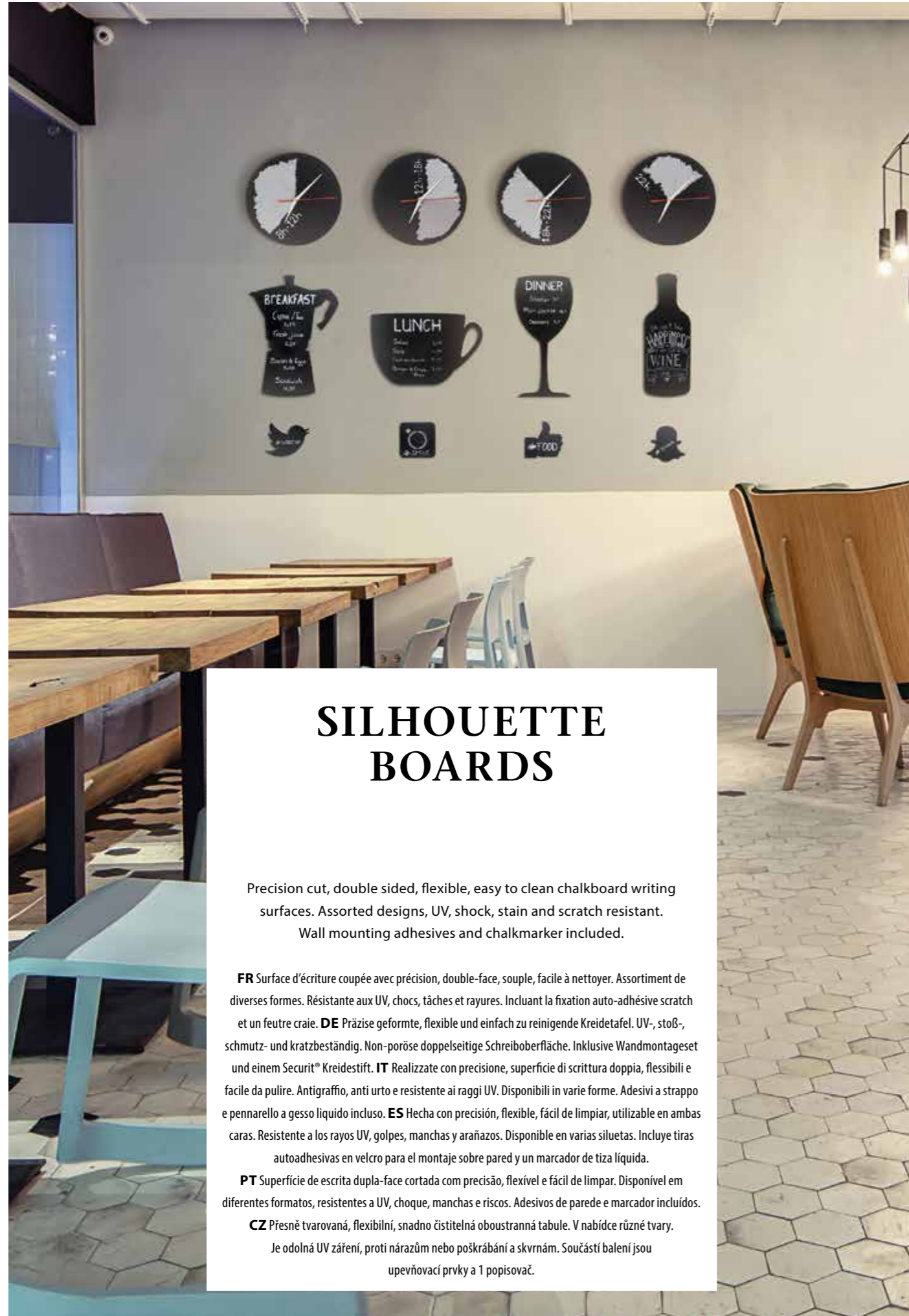

SILHOUETTE BOARDS

Precision cut, double sided, flexible, easy to clean chalkboard writing surfaces. Assorted designs, UV, shock, stain and scratch resistant. Wall mounting adhesives and chalkmarker included.

FR Surface d'écriture coupée avec précision, double-face, souple, facile à nettoyer. Assortiment de diverses formes. Résistante aux UV, chocs, tâches et rayures. Incluant la fixation auto-adhésive scratch et un feutre craie. **DE** Präzise geformte, flexible und einfach zu reinigende Kreidetafel. UV-, stoß-, schmutz- und kratzbeständig. Non-poröse doppelseitige Schreiboberfläche. Inklusive Wandmontageset und einem Securit® Kreidestift. **IT** Realizzate con precisione, superficie di scrittura doppia, flessibili e facile da pulire. Antigraffio, anti urto e resistente ai raggi UV. Disponibili in varie forme. Adesivi a strappo e pennarello a gesso liquido incluso. **ES** Hecha con precisión, flexible, fácil de limpiar, utilizable en ambas caras. Resistente a los rayos UV, golpes, manchas y arañazos. Disponible en varias siluetas. Incluye tiras autoadhesivas en velcro para el montaje sobre pared y un marcador de tiza líquida.

PT Superfície de escrita dupla-face cortada com precisão, flexível e fácil de limpar. Disponível em diferentes formatos, resistentes a UV, choque, manchas e riscos. Adesivos de parede e marcador incluídos.

CZ Přesně tvarovaná, flexibilní, snadno čistitelná oboustranná tabule. V nabídce různé tvary. Je odolná UV záření, proti nárazům nebo poškrábání a skvrnám. Součástí balení jsou upevňovací prvky a 1 popisovač.

EN Clock mechanism included. Battery not included.
FR Incluant le mécanisme de fonctionnement de l'horloge. Batterie non incluse.
DE Uhr voll funktionstüchtig. Batterie nicht enthalten.
IT Vero orologio. Batteria non inclusa.
ES Mecanismo de reloj incluido. Pila no incluida.
PT Mecanismo de relógio incluído. Bateria não incluída.
CZ Včetně hodinového strojku. Baterie není součástí dodávky.



EN Printed days of the week, with photo and key clip.
FR Jours de la semaine imprimés (en Anglais), avec clip pour insertion photo et clef.
DE Aufgedruckte Wochentage. Inklusive Foto- und Schlüssel-Clip.
IT Con stampati i giorni della settimana e gancio portachiavi.
ES Los días de la semana están impresos e incluye clips para colgar fotos y llaves.
PT Dias da semana impressos, com fotografia e clipe.
CZ S výtiskými dny týdne, s klipem na fotografii a závěsem na klíče.



EN 14 pcs, hanging cord included.
FR 14 pièces, corde de suspension incluse.
DE 14 Flaggen, inklusive Aufhängekordel.
IT 14 unità, corda per fissaggio inclusa.
ES 14 piezas. Incluye cuerda para ser colgadas.
PT 14 peças. Corda para pendurar incluída.
CZ 14 kusů, včetně závěsné šňůry.



1 6 24

1 **FB-CLOCK** | 27x27x2,5cm | 0,1kg

1 6 60

2 **FB-PLAN** | 44,9x30x0,3cm | 0,2kg

3 **FB-FLAG** | 20,8x14,5x0,1cm | 0,3kg

4 **FB-WIFI** | 38x25x0,3cm | 0,1kg

5 **FB-MOKA** | 39x29x0,3cm | 0,1kg



SILHOUETTE BOARDS



2



3



4



5



6



7



8



9



10



11

1 6 60

- 1 FB-SM4 | 18x15,5x0,3cm | 0,1kg
- 2 FB-SQUARE | 34,7x29,8x0,3cm | 0,1kg
- 3 FB-GLASS | 50x23,5x0,3cm | 0,1kg
- 4 FB-BOTTLE | 49,7x19,5x0,3cm | 0,1kg
- 5 FB-FLOWER | 42,6x27,7x0,3cm | 0,1kg
- 6 FB-CUP | 28,3x44,5x0,3cm | 0,1kg

- 7 FB-OVAL | 29,8x37,7x0,3cm | 0,1kg
- 8 FB-BUBBLE | 27,3x47x0,3cm | 0,1kg
- 9 FB-HEART | 30x36x0,3cm | 0,1kg
- 10 FB-CLOUD | 49x30x0,3cm | 0,1kg
- 11 FB-BUTTERFLY | 31x35,5x0,3cm | 0,1kg



FRAMELESS XXL CHALKBOARD

NEW
PRODUCT

40x40cm

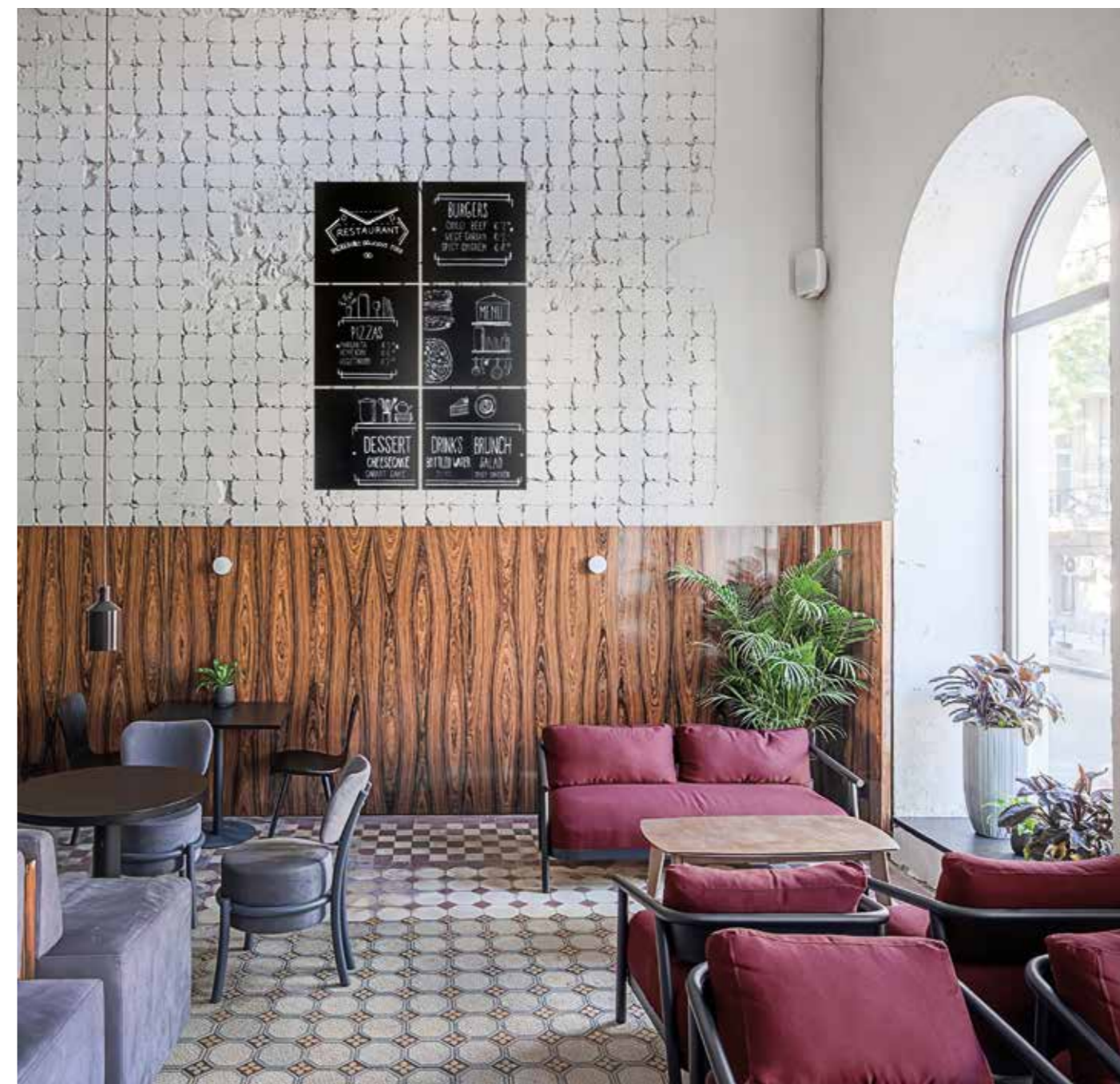

Precision cut, flexible, easy to clean, large chalkboard writing surfaces. UV, shock, stain and scratch resistant, suitable for writing with Securit® Chalkmarker. Sold in a pack of 6. Wall mounting adhesives included.

FR Grande ardoise, souple, facile à nettoyer. Résistant aux UV, chocs, tâches et rayures, convient pour l'écriture avec les feutres craies Securit®. Vendu par lot de 6 pièces. Attaches adhésives incluses pour l'accrochage murale.

DE Präzise geformte, flexible und einfach zu reinigende große Kreidetafel. UV-stoß- und kratzfeste Schreiboberfläche zum Beschreiben mit Securit® Kreidestiften. Verpackt à 6 Stück.

IT Confezione di 6 lavagne per creare una lavagna XXL. Facili da pulire, flessibili e resistenti ai raggi UV, agli urti, graffi e macchie. Adatto per la

scrittura con pennarelli Securit®. Adesivi per montaggio a parete inclusi.

ES Pack de 6 pizarras para crear una pizarra XXL. Fáciles de limpiar, flexibles y resistentes a los rayos UV, golpes, arañazos y manchas. Aptas para escribir con marcadores Securit®. Incluye adhesivos para su montaje sobre la pared.

PT Pack de 6 quadros, para crear um quadro xxl. fácil de limpar, flexíveis e resistentes aos raios uv, choque, manchas e riscos. aptos para escrever com os marcadores Securit®. inclui adesivos de parede.

CZ Přesně tvarovaná ohebná velká tabule, která se snadno čistí. Je odolná UV záření, proti nárazům, znečištění a poškrábání. Je vhodná pro použití křídových popisovačů Securit®. Prodává se v balení po 6 kusech. Prvky pro uchycení na stěnu jsou součástí dárky.

6 6 36

FB-XXL | 40x40x0,2cm | 1,35kg

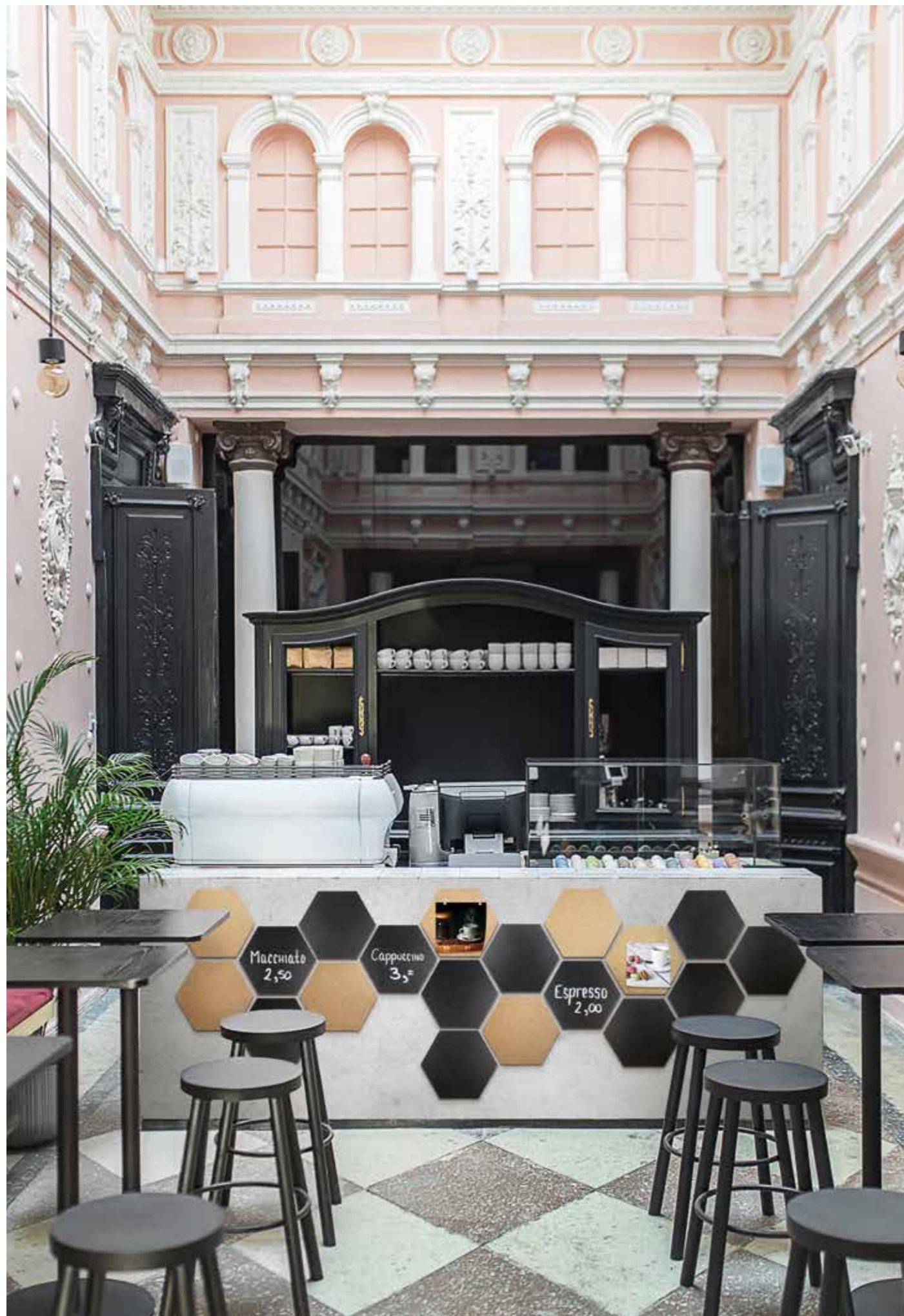

HEXAGON

Precision cut, UV, shock, stain and scratch resistant, easy to clean, double sided, non-porous chalkboard writing surface, combined with natural cork pin boards. Pins, mounting adhesives and chalkmarker included.

FR Surface d'écriture non poreuse, double-face, facile à nettoyer et résistante aux UV, chocs, tâches et rayures, combinée avec panneaux de pins en liège naturel. Incluant des punaises, un feutre craie et des fixations auto-adhésives. **DE** Präzise geformte, flexible und einfach zu reinigende Kreidetafeln in Hexagon-Form. UV-, stoß-, schmutz- und kratzbeständige, non-poröse, doppelseitige Schreiboberfläche. Kombiniert mit Hexagonförmigen Korkpinntafeln. Inklusive Wandmontageset, Pinnadeln und einem Securit® Kreidestift. **IT** Mix di lavagne e sughero a forma esagonale. Realizzate con precisione, con superficie di scrittura doppia, antigraffio, anti urto e resistente ai raggi UV. Comprende adesivi a strappo, puntine e pennarello a gesso liquido incluso. **ES** Hechas con precisión, fáciles de limpiar, utilizables en ambas caras. Resistentes a los rayos UV, manchas y arañazos. Superficie hexagonal de escritura no porosa, combinada con tableros de corcho natural. Incluye un marcador de tiza, tiras autoadhesivas para montaje y chinchetas. **PT** Superfícies de escrita dupla-face cortadas com precisão, não porosas e resistentes a UV, choque manchas e riscos. Combinadas com quadros de cortiça. Pins, adesivos de suporte e marcador incluídos. **CZ** Přesně tvarované, odolné UV záření, proti nárazům nebo poškrábání a skvrnám. Povrch je snadno čistitelný, neporézní, oboustranně použitelný. Jsou kombinovány se stejně tvarovanými tabulkami z přírodního korku. Součástí dodávky jsou upevňovací prvky, 1 popisovač a sada špendlíků.

7 6 60

1 FB-CB-HEX | 20x23x2cm | 0,3kg

CORK BOARD

Precision cut, natural cork pin boards in varied designs. Mounting adhesives and pins included.

FR Panneaux en liège de pin naturel de diverses formes. Incluant des punaises et des fixations auto-adhésives. **DE** Präzise geformte, Korkpinntafeln in verschiedenen Formen. Inklusive Wandmontageset und Pinnadeln. **IT** Realizzate con precisione in sughero naturale. Disponibile in varie forme. Adesivi a strappo, puntine e pennarello a gesso liquido incluso. **ES** Hecha con precisión en corcho natural. Varios diseños. Incluye kit de chinchetas y tiras autoadhesivas. **PT** Quadros de cortiça cortados com precisão, disponíveis em diferentes formatos. Adesivos de suporte e pins incluídos. **CZ** Přesně tvarovaná, vyrobená z přírodního korku v různých tvarech. Součástí dodávky jsou upevňovací prvky a sada špendlíků.



3

4

5

1 6 60

2 CB-BUBBLE | 30,5x45,5x0,5cm | 0,2kg

3 CB-CUP | 40,7x30x0,5cm | 0,2kg

4 CB-MEMO | 28,4x41,2x0,5cm | 0,2kg

5 CB-POT | 29,2x45,5x0,5cm | 0,2kg

CHALKBOARD PAINT



- 1 2 3
1 PNT-BL-LA | 19x14x14cm | 2,5l
2 PNT-GY-LA | 19x14x14cm | 2,5l
- 1 2 3 4 6
3 PNT-BL-SM | 7,5x7,5x7,5cm | 250ml
4 PNT-GY-SM | 7,5x7,5x7,5cm | 250ml

Water-based acrylic paint to create a wall chalkboard. Suitable for chalkmarkers and traditional chalk. Primer recommended for use on non-smooth surfaces.

FR Peinture acrylique à base d'eau pour créer une ardoise murale. Convient pour les feutres craie mais également les craies traditionnelles. Il est recommandé d'utiliser une base pour les surfaces non lisses.

DE Auf Wasser basierende Acrylfarbe um eine individuell große Tafel zu kreieren. Geeignet für flüssige Kreidestifte, so wie traditionelle Kreide. Für poröse Oberflächen wird eine Grundierung empfohlen.

IT Vernice acrilica a base d'acqua per trasformare qualsiasi muro in una lavagna. Utilizzabile sia con i pennarelli a gesso liquido che con il gesso tradizionale. Fissativo consigliato per l'utilizzo su superfici non lisce.

ES Pintura acrílica a base de agua para transformar la pared en una pizarra. Apta para ser usada con marcadores de tiza líquida o tiza tradicional. Se recomienda fijador para uso en superficies no lisas.

PT Tinta acrílica de base aquosa ideal para criar um quadro de parede. Adequada para marcadores e giz tradicional. Uso de primário recomendado em superfícies rugosas.

CZ Vodou ředitelná akrylátová barva vhodná k vytváření ploch na použití křídových popisovačů nebo klasické křídý přímo na stěnu nebo podobné plochy. Doporučujeme použít na porézní smáčivé povrchy.





LETTER SHELF

Set of wall shelves (4x 25cm) including 169 double-sided paper cards with letters, numbers and symbols to create menus, phrases and personalized messages. Wall mounting self-adhesive pads included.

FR 4x étagères de 25cm et 169 cartes double-face avec lettres, nombres et symboles, permettant la création de phrases et messages personnalisés. Incluant des pastilles auto-adhésives pour suspension murale.

DE 4x 25cm mit Gummieinlagen und 169 doppelseitigen Buchstaben-, Zahlen- und Symbolkarten zur Preisauszeichnung oder um schöne Sprüche an die Wand zu zaubern. Inclusive Wandmontageset mit doppelseitigem Klebeband.

IT 4 mensole da 25cm ciascuna, con 169 tessere doppie (Bianche e Nere) con caratteri, numeri e simboli per scrivere frasi e note. Biadesivi per montaggio a parete compresi.

ES Incluye 4 estanterías de 25cm de largo cada una y 169 tarjetas de papel de doble faz con caracteres en blanco y negro. Los caracteres son letras, números e íconos para crear frases y mensajes personalizados. Incluye tiras autoadhesivas para su montaje en la pared.

PT 4x prateleiras de 25cm com 169 cartões dupla-face de letras, números e símbolos. Adesivos para aplicação em parede incluídos.

CZ 4 kusy 25cm dlouhých lišt a 169 oboustranných kartonových kartiček s různými písmeny, čísly a symboly pro vytvoření nápisů a dalších informací. Součástí balení samolepící segmenty pro upevnění na stěnu.

4 6 60

1 LES-BL-100 | 2,5x100x1cm | 0,2kg

2 LES-TE-100 | 2,5x100x1cm | 0,2kg

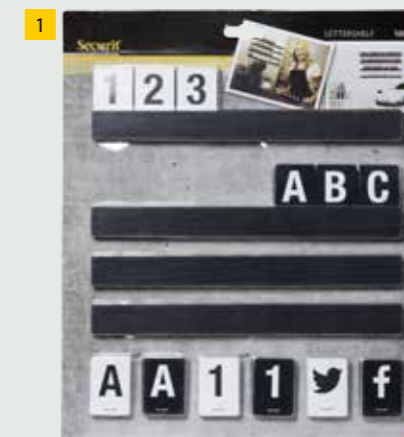

25cm + 25cm + 25cm + 25cm = 100cm

A x8	O x6	0 x4	f x1	€ x2
B x3	P x3	1 x4	Twitter x1	£ x2
C x4	Q x2	2 x3	Instagram x1	\$ x2
D x5	R x6	3 x3	@ x1	- x2
E x7	S x6	4 x3	Twitter x1	. x3
F x3	T x6	5 x4	@ x1	, x3
G x3	U x5	6 x3	WiFi x1	
H x3	V x2	7 x3	# x1	
I x6	W x3	8 x3	♥ x1	
J x2	X x1	9 x4	x3	
K x2	Y x2			
L x6	Z x2			
M x5	ß x2			
N x6				

CHALKBOARD FOIL AND STICKERS

PVC, flexible, easy to clean, self-adhesive wall chalkboard foil and stickers. Suitable for all smooth surfaces.

FR Rouleau de papier ardoise et étiquettes ardoise en PVC, souple, facile à nettoyer, auto-adhésif. Convient pour toutes surfaces lisses. **DE** PVC, flexible, einfach zu reinigende, selbstklebende Kreidetafelrolle und Sticker. Geeignet für alle glatten Oberflächen. **IT** Lavagne autoadesiva in PVC, flessibile e facile da pulire. Ideali per tutti i tipi di superfici. **ES** Rollo de papel autoadhesivo y etiquetas de policloruro de vinilo (PVC), con superficie de escritura flexible y fácil de limpiar. Ideal para todo tipo de superficies. **PT** Rolo de papel adesivo, fácil de limpar e em PVC. Adequado a qualquer superfície. Autocolantes em PVC, fáceis de limpar. Adequados a qualquer superfície. **CZ** PVC, ohebné, snadno čistitelné, samolepící popisovatelné fólie a nálepky vhodné pro použití křídových popisovačů. Vhodné pro použití na jakýkoliv hladký povrch.



EN Can be cut into any shape. **FR** Convient pour toutes formes de découpe. **DE** Kann individuell in die gewünschte Form geschnitten werden. **IT** Si può ritagliare in qualsiasi forma. **ES** Puede ser cortado en cualquier forma. **PT** Adequado para cortar em qualquer formato. **CZ** Vhodné pro vystřížení různých tvarů.



8 12 144
1 CS-OVAL-8 | 4,7x8cm | 0,01kg
2 CS-RECT-8 | 4,7x8cm | 0,01kg

1 12 60
3 CS-WALL-100 | 10x45cm | 0,1kg



liquid chalk markers

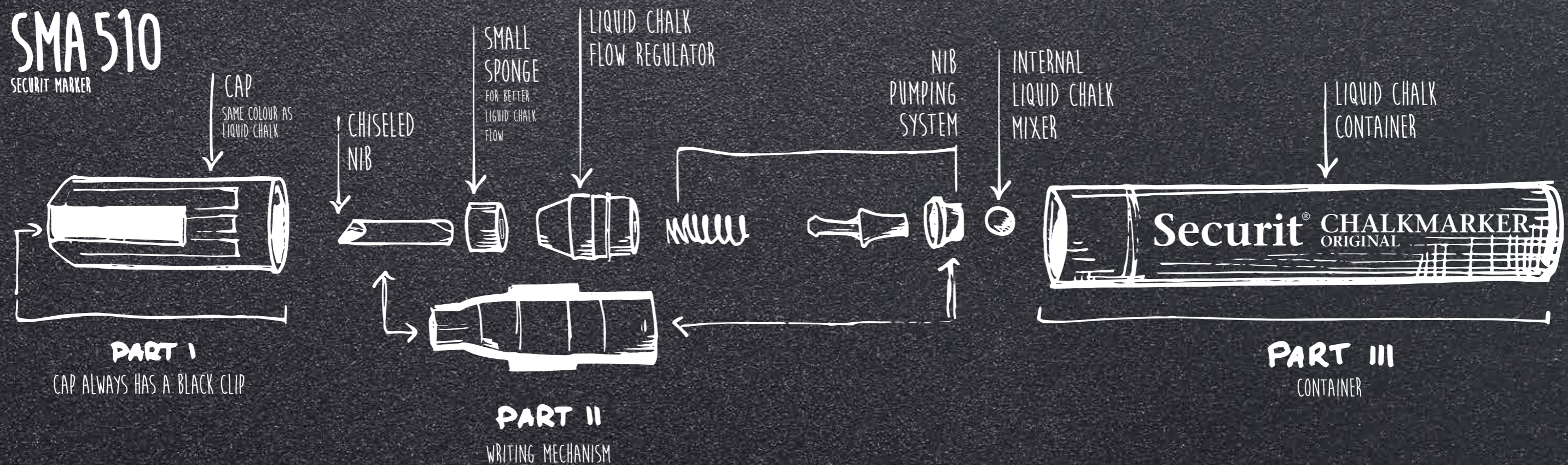

FEUTRE-CRAIE | FRANÇAIS

FLÜSSIGE KREIDESTIFTE | DEUTSCH

PENNARELLI A GESSO LIQUIDO | ITALIANO

MARCADORES DE TIZA LIQUIDA | ESPAÑOL

MARCADORES DE GIZ LIQUIDO | PORTUGUÊS

TEKUTÝ KŘÍDOVÝ POPISOVAČ | ČESKÝ

Liquid Chalkmarker	
No Model	SMA510
Introduction year	1991
No.	1.948
Founder	Vermes
Distribution	Global



Chalkmarker ORIGINAL

High quality liquid chalkmarker, non-toxic, non-smudging (*when dry*), resistant to fading, staining and light rain. Easy to use, simply shake, push on the nib, write and allow to dry for a couple of minutes. Then simply wipe clean with water and write again. Suitable for chalkboards, glass, metal, plastic and any other non-porous surfaces. Available in three sizes: with round, chiseled or block nib, white and assorted colours. New metallic colours available now!

FR Feutre craie liquide "ORIGINAL" – Feutre craie liquide de haute qualité, non toxique, ne coule pas, ne décolore pas, ne laisse pas de trace et résiste aux pluies fines. Simple d'utilisation, secouer vivement, appuyer sur la mine, écrire et laisser sécher quelques minutes. Ensuite nettoyer simplement à l'eau pour écrire de nouveau. Convient sur les ardoises, le verre, miroir, métal, plastique et toutes surfaces non poreuses. Disponibles en 3 tailles, avec pointe ronde ou biseautée, de coloris blanc ou assortis. Les couleurs métalliques sont dorénavant disponible en nouveauté!

DE Flüssige Securit® Original Kreidestifte sind hochwertig, gesundheitlich unbedenklich und lassen sich, wenn sie trocken sind, nicht verwischen und verblassen nicht. Sie sind schmutzresistent und halten leichtem Regen stand. Benutzerfreundlich: kurz schütteln, die Spitze eingedrückt halten, bis die Spitze eingefärbt ist, Schreiben und einige Minuten trocknen lassen. Mit einem feuchten Tuch leicht wieder zu entfernen, so dass man schnell neu mit dem Schreiben beginnen kann. Schreibt auf allen nicht-porösen Oberflächen wie Kreidetafeln, Glas, Metall, Plastik u.v.m. In drei verschiedenen Größen und vielen verschiedenen Farben erhältlich. Runde-, Kalligraphie- oder Blockspitze. Die neuen Metallic-Farben sind jetzt erhältlich!

IT Gesso liquido di eccellente qualità, non tossico, se lasciato asciugare non sbava, non scolorisce e resiste alla pioggia leggera. Facile da usare, basta agitare, pompare il colore sulla punta, scrivere e lasciarlo asciugare per un paio di minuti. Facile da pulire con acqua. Adatto per scrittura su lavagne, vetro, metallo, plastica e qualsiasi altra superficie non porosa. Disponibile in 3 misure, con punta rotonda o scalpello, colori bianchi e assortiti. Nuovi colori metallici ora disponibili!

ES Marcador de tiza líquida de alta calidad, no tóxico. Cuando se seca la tiza líquida, no se corre, no mancha, ni se decolora y es resistente a la lluvia ligera. Fácil de usar, sólo tiene que agitar para que suba el color a la punta, escribir y dejar secar durante un par de minutos. Fácil de limpiar con agua. Adecuado para escribir sobre pizarras, vidrio, metal, plástico y cualquier otra superficie no porosa. Disponible en 3 tamaños, 2 tipos de punta (*redonda o de cince*), en blanco y otros colores. Ahora también disponible en nuevos colores metálicos!

PT Marcador de giz líquido de elevada qualidade, não tóxico, anti-borrão (*depois de seco*), não desvanece nem sai com chuva. Utilização fácil: agite o marcador, retire a tampa, escreva e deixe secar durante alguns minutos. Limpe com uma esponja molhada e volte a escrever. Fácil de limpar com água. Adequado a quadros de giz, vidro, metal, plástico e qualquer superfície não-porosa. Disponível em 3 tamanhos, ponta redonda ou em bico, branco e outras cores. Novas cores metálicas disponíveis!

CZ Vysoc kvalitní tekutý popisovač, netoxický, nerozmaže se (*po oschnutí nápisu*), nevybledne, odolný vůči slabému dešti. Použití je snadné, protřepte, několikrát zatlačte hrot, pište a nechte několik minut zaschnout. Nápis můžete jednoduše setřít a vytvořit jiný. Snadno se čistí vodou. Popisovače jsou vhodné pro křídové tabule, sklo, kovy, plasty a neporézní povrchy. Vyrábí se ve 3 velikostech s kulatými i hranatými hroty, v bílé a mnoha dalších barvách. Nově v nabídce metalické barvy! ■

Chalkmarker SMA100



pg. 40
MNI-B-KR

- 1 12 480 1 SMA100-WT, 2 SMA100-YE, 3 SMA100-OR, 4 SMA100-RD, 5 SMA100-VT, 6 SMA100-PI,
7 SMA100-BU, 8 SMA100-GR, 9 SMA100-GD, 10 SMA100-SL, 11 SMA100-BL
- 2 12 144 12 BL-SMA100-V2-WHI, 13 BL-SMA100-V2-GDSL
- 4 12 144 14 BL-SMA100-V4-WHI, 15 BL-SMA100-V4-COL, 16 BL-SMA100-V4-TRO
- 7 12 144 17 BL-SMA100-V7-WT, 18 BL-SMA100-V7-AS, 19 BL-SMA100-V7-MT
- 5 12 20 BL-SMAMIX-V5-WT

Chalkmarker SMA510



Single

Blisters

Wallets

- 1 120 720 1 SMA510-WT, 2 SMA510-YE, 3 SMA510-OR, 4 SMA510-RD, 5 SMA510-VT, 6 SMA510-PI, 7 SMA510-BU, 8 SMA510-GR, 9 SMA510-GD, 10 SMA510-SL, 11 SMA510-BL
- 2 12 216 12 BL-SMA510-WT, 13 BL-SMA510-YE, 14 BL-SMA510-OR, 15 BL-SMA510-RD, 16 BL-SMA510-VT, 17 BL-SMA510-PI, 18 BL-SMA510-BU, 19 BL-SMA510-GR, 20 BL-SMA510-GD, 21 BL-SMA510-SL
- 4 - 12 22 SMA510-V4-WT, 23 SMA510-V4
- 8 12 72 24 SMA510-V8-WT, 25 SMA510-V8, 26 SMA510-V8-ET



Chalkmarker SMA720



Single

1 2 3 4 5 6 7 8

7-15 mm

Blisters

9 10 11 12

13 14 15 16

Wallets

17 18

19 20 21

- 1 6 240 1 SMA720-WT, 2 SMA720-YE, 3 SMA720-OR, 4 SMA720-RD, 5 SMA720-VT, 6 SMA720-PI, 7 SMA720-BU, 8 SMA720-GR
- 1 12 144 9 BL-SMA720-WT, 10 BL-SMA720-YE, 11 BL-SMA720-OR, 12 BL-SMA720-RD, 13 BL-SMA720-VT, 14 BL-SMA720-PI, 15 BL-SMA720-BU, 16 BL-SMA720-GR
- 4 12 17 SMA720-V4-WT, 18 SMA720-V4
- 8 6 36 19 SMA720-V8-WT, 20 SMA720-V8, 21 SMA720-V8-ET





Chalkmarker WATERPROOF

High quality liquid chalkmarker, waterproof, non-toxic, non-smudging (*when dry*), resistant to fading and staining. Easy to use, simply shake, push on the nib, write and allow to dry for a couple of minutes. Then simply wipe clean with Securit® Spray Cleaner and write again. Suitable for chalkboards, glass, metal, plastic and any other non-porous surfaces. Available in two sizes, with chiseled and block nib, white and assorted colours.



FR Feutre craie de haute qualité, non toxique, résistant à l'eau, ne coule pas. Facile à utiliser, secouer vivement, appuyer sur la mine et vous pourrez laisser place à votre imagination. L'encre sèche en quelques minutes et se nettoie avec le spray nettoyant Securit®. Convient sur les ardoises, le verre, miroirs, métal, plastique et toutes les surfaces non poreuses. Disponible en 2 tailles, avec mine biseauté, blanc ou coloris assortis.

IT Gesso liquido di eccellente qualità, non tossico, se lasciato asciugare non sbava, non scolorisce e resiste alla pioggia. Facile da usare, basta agitare, pompare il colore sulla punta, scrivere e lasciarlo asciugare per un paio di minuti. Facile da pulire con il detergente Securit®. Adatto per scrittura su lavagne, vetro, metallo, plastica e qualsiasi altra superficie non porosa. Disponibili in 2 grandezze con punta a scalpello, in bianco e altri colori. Disponibile in 2 misure, punta a scalpello ed in colori assortiti e bianco.

PT Marcador de giz líquido de elevada qualidade, não tóxico, anti-borrão (*depois de seco*), não desvanece nem sai com chuva. Utilização fácil: agite o marcador, retire a tampa, escreva e deixe secar durante alguns minutos. Limpe com o spray de limpeza Securit® e volte a escrever. Adequado a quadros de giz, vidro, metal, plástico e qualquer superfície não-porosa. Disponível em 2 tamanhos, ponta em bico, branco e outras cores.

DE Flüssige Securit® Waterproof Kreidestifte sind hochwertig, gesundheitlich unbedenklich und lassen sich, wenn sie trocken sind, nicht verwischen und verblassen nicht. Sie sind schmutzresistent und halten Regen stand. Benutzerfreundlich: kurz schütteln, die Spitze eingedrückt halten, bis die Spitze eingefärbt ist, Schreiben und einige Minuten trocknen lassen. Mit dem Securit® Reiniger sind sie leicht wieder zu entfernen, so dass man schnell neu mit dem Schreiben beginnen kann. Schreibt auf allen nicht-porösen Oberflächen wie Kreidetafeln, Glas, Metall, Plastik u.v.m. In zwei verschiedenen Größen und sechs verschiedenen Farben erhältlich. Kalligraphie- oder Blockspitze.

ES Marcador de tiza líquida de alta calidad, a prueba de agua, no tóxico. Cuando se seca la tiza líquida, no se corre, no mancha, ni se decolora y es resistente a la lluvia ligera. Fácil de usar, sólo tiene que agitar para que suba el color a la punta, escribir y dejar secar durante un par de minutos. Fácil de limpiar con el detergente Securit® Spray Cleaner. Adecuado para escribir sobre pizarras, vidrio, metal, plástico y cualquier otra superficie no porosa. Disponible en 2 tamaños, con punta de cincel, en blanco y otros colores.

CZ Vysoce kvalitní tekutý popisovač, odolný působení vody, netoxický, nerozmaže se (*po oschnutí nápisu*), nevybledne, odolný vůči slabému dešti. Použití je snadné, protřepte, několikrát zatlačte hrot, pište a nechte několik minut zaschnout. Nápis můžete jednoduše setřít pomocí čističe Securit® a vytvořit jiné. Popisovače jsou vhodné pro křídlové tabule, sklo, kovy, plasty a neporézní povrchy. Vyrábí se ve 2 velikostech, se seříznutým hrotem, v bílé a mnoha dalších barvách.

Chalkmarkers SMA610



SMA820



- 2 12 **1** SMA610-V2-WT
- 4 12 **2** SMA610-V4-WT, **3** SMA610-V4-BW, **4** SMA610-V4
- 2 12 **5** SMA820-V2-WT
- 4 12 **6** SMA820-V4-WT, **7** SMA820-V4-BW, **8** SMA820-V4



Chalkmarker ACCESSORIES



2 **12**
SPONGE-2 | 2,5x6x10,5cm | 0,03kg



1 **12**
1 SECLEAN-KL | 27x8,7x4,8cm | 0,5kg | 500ml
2 SECLEAN-GR | 32x8,7x6,4cm | 0,8kg | 750ml



6 **10** **60**
SECSTN-5 | 32x22x0,05cm | 0,1kg



1 **6** **60**
SMA200-WT | 17x5x5cm | 200ml

Water-based chalk spray, suitable for all surfaces, easy to clean with water. Simply shake and press to spray, allow drying, then wipe clean with a sponge and water. Best suitable for floor stencils and writing.

FR Craie en spray à base d'eau idéale pour toutes les surfaces. Secouer et presser pour vaporiser, laisser sécher et nettoyer avec une éponge et de l'eau. Convient parfaitement pour l'écriture au sol avec des pochoirs.

DE Kreidespray auf Wasserbasis. Geeignet für alle Oberflächen. Einfach wieder mit Wasser zu entfernen. Schütteln und drücken um zu spraysen. Trocken lassen und zum Entfernen Wasser und einen Schwamm verwenden. Am besten geeignet für Bodenschablonen und zum Schreiben.

IT Pittura Spray a base d'acqua. Adatto a tutte le superfici, facile da pulire

con acqua. Agitare, spruzzare e aspettare che si asciughi. Ideale per murali ecologici o per colorare il pavimento.

ES Pintura en aerosol a base de agua, apta para todas las superficies, fácil de limpiar con agua. Sólo tiene que agitar, rociar y esperar a que se seque. Se limpia fácilmente con una esponja y agua. Ideal para colorear y pintar sobre el pavimento.

PT Spray de giz de base aquosa, adequado a qualquer superfície e fácil de limpar com água. Agite e pressione o spray e deixe secar. Para limpar utilize uma esponja com água. Mais adequado para stencils de chão.

CZ Křídový sprej na vodní bázi, vhodný pro všechny povrchy, snadno se vyčistí pomocí vody. Jednoduše protřepte a stiskněte klobouček s tryskou. Potom nechte vyschnout a pomocí mokré houbičky očistěte. Vhodným doplňkem pro správný efekt je použití šablony.

WINDOODLE®

Packs with 3x A3 or A2 assorted window stencil designs. Suitable for decorating windows and other double-sided glass surfaces. Chalkmarker included. Simply stick one of the design paper sheets on the window glass and recreate the designs on the other side of the glass by following the lines and colouring the spaces using our Securit® liquid chalkmarkers.

FR Lot de 3 pochoirs vitrine de style assorti en format A3 ou A2. Convient pour la décoration sur vitres et autres surfaces en verre double-face. Un feutre craie inclus. Coller simplement un modèle de papier sur la vitre et recréer le style sur l'autre côté de

la vitre en suivant les lignes et en colorant les espaces à l'aide des feutres craie liquides Securit®.

DE 3 verschiedene Malvorlagen in A3 oder A2 Format. Geeignet für die Dekoration von Fenstern und anderen, doppelseitigen gläsernen Oberflächen. Inklusive einem Securit® Kreidestift. Die Vorlage auf dem Glas befestigen. Von der anderen Seite aus die Umrisse mit dem Securit® Kreidestift nachziehen und nach Wunsch ausmalen.

IT Stencil deco-vetro. Confezioni di 3 disegni in formato A2 o A3. Adatti per decorare finestre e altre superfici in vetro trasparente. Basta attaccare uno dei disegni sul lato esterno della finestra e ricalcare le linee del disegno sulla parte interna, usando i nostri pennarelli a gesso liquido Securit®.

ES Plantillas para decoración de vidrio. Paquetes de 3 diseños en tamaños A2 o A3. Las plantillas son adecuadas para la decoración de ventanas y otras superficies de vidrio de doble cara. Incluye marcador de tiza

líquida. Simplemente pega una de las plantillas en uno de los lados de la ventana y, en el otro lado, traza las líneas del diseño utilizando nuestros marcadores de tiza líquida Securit®.

PT Stencils para Janela. Conjuntos com 3x A3 ou 3x A2 de vários desenhos de stencils para janela. Adequado para decorar janelas ou qualquer outra superfície de duplo-vidro. Cole o stencil num dos lados do vidro e siga os desenhos na outra face, colorindo os espaços em branco com os marcadores de giz líquido Securit®.

CZ Balení 3 kusů A3 nebo A2 šablon s různými motivy. Vhodné pro dekoraci oken nebo výloh. Součástí dodávky je i 1 popisovač. Jednoduše připevněte šablonu za sklo a z druhé strany přes sklo obkreslete zobrazený motiv podle čar. K vybarvení použijte barevné křídové popisovače Securit®.

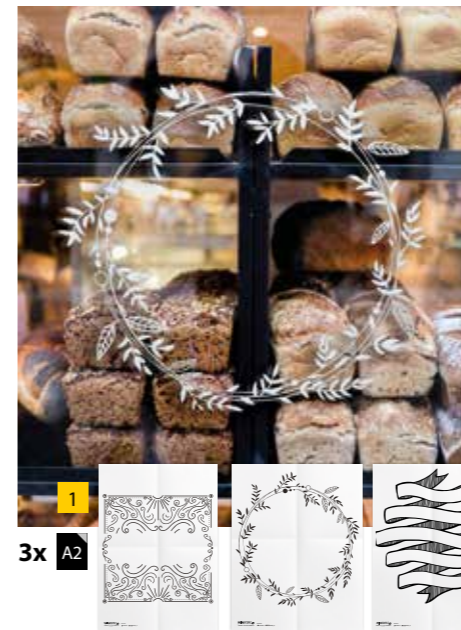

3 6 60

- 1 WD-3A2-SG | 59,4x42cm | 0,3kg
- 2 WD-3A2-FD | 59,4x42cm | 0,3kg
- 3 WD-3A2-SP | 59,4x42cm | 0,3kg
- 4 WD-3A3-PL | 42x29,7cm | 0,3kg
- 5 WD-3A2-HL | 59,4x42cm | 0,3kg
- 6 WD-3A2-XM | 59,4x42cm | 0,3kg
- 7 WD-3A2-EA | 59,4x42cm | 0,3kg



YouTube



WINDOODLE.COM



Menu holders

PROTÈGE-MENU | FRANÇAIS

MENÜKARTEN | DEUTSCH

PORTAMENÙ | ITALIANO

PORTA-MENÚS | ESPAÑOL

SUPORTES PARA MENU | PORTUGUÊS

JÍDELNÍ LÍSTKY | ČESKÝ

LEATHER RANGE

100% repurposed natural, bonded leather, 0% production waste, easy to clean. Printed metal plate. Additional metal plate* included for personalized printing or engraving. Available in six colours.

FR 100% synderme naturel, cuir reconstitué, 0% production de déchets, facile à nettoyer. Plaque en métal imprimée. Fournit avec une plaque additionnelle que vous pourrez graver ou imprimer pour personnaliser le menu. Disponible en 6 coloris.

DE 100%-ig recyceltes, natürlich gebundenes Leder mit 0% Produktions-Abfallstoffen. Leicht zu reinigen. Mit gedruckter Edelstahlplatte "MENU" und einer zusätzlichen, unbedruckten Edelstahlplatte*, die nach eigenem Wunsch gedruckt/graviert werden kann. Erhältlich in 6 verschiedenen Farben.

IT 100% pelle italiana naturale rigenerata, 0% sprechi di produzione. Flessibile, resistente e facile da pulire. Comprende una targhetta metallica con stampa applicata sul menu e una targhetta* in metallo neutra ed adesiva da personalizzare. Disponibile in sei colori.

ES 100% de cuero natural reciclado, 0% de desperdicio de producción, fácil de limpiar. Incluye una placa* metálica impresa y una placa metálica sin impresión para personalizar con su propio logo o nombre. Disponible en seis colores.

PT 100% couro ecológico, flexível e fácil de limpar. Placa* de metal impressa. Placa de metal adicional personalizável incluída. Disponível em 6 cores.

CZ 100%-ní recyklovaná lepená přírodní kůže a bezodpadovou výrobou. Snadno se čistí. Obsahuje* vyražený kovový štítek se samolepícím štítkem pro dodatečný tisk nebo gravírování (*pesonifikace*). V nabídce v 6 barvách.

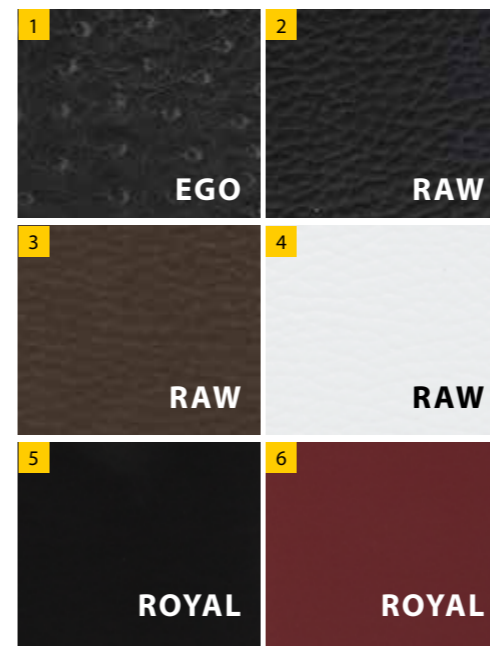

33,2x24,6x0,5cm
0,3kg
A4



Placemat

- 1 - 10
- 1 MC-LRA4-EGBL
- 2 MC-LRA4-RWBL
- 3 MC-LRA4-RWBR
- 4 MC-LRA4-RWWT
- 5 MC-LRA4-ROBL
- 6 MC-LRA4-RORD

- 1 10 40
- 7 MC-DBBP-GY
- 18,4x10,4x2cm | 0,1kg

- 1 - 10
- 8 MC-LRPM-RWBL
- 0,3x45x33,1cm | 0,3kg

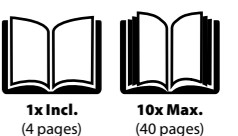

CLASSIC RANGE

PU-material menu holder, gold printed "Menu" on cover, elastic inner cord to hold inserts, metal corner protectors, stitched edges and easy to clean. Available in three colours.

FR Protège-menu en Polyuréthane, avec inscription "Menu" sur la couverture en lettres dorées, une corde pour l'insertion et le maintien des inserts, coins de protection en métal, bords cousus et facile à nettoyer. Disponible en 3 coloris. **DE** Polyurethan Menükarte mit Goldenem Text "Menu" auf der Vorderseite mit metallenen Schutzecken und handgestickten Seitenrändern. Einfach zu reinigende Oberfläche. Mit elastischem Band für das Befestigen der Einlagen. Erhältlich in drei verschiedenen Farben. **IT** Portamenu in similpelle PU. Scritta "Menu" stampata in oro sulla copertina. Elastico all'interno per contenere gli inserti, angoli protettivi in metallo e bordi rifiniti, facile da pulire. Disponibile in tre colori. **ES** Porta menú de material símil cuero PU, con la palabra "Menu" impresa en dorado sobre la cubierta. Cordón elástico en su interior para sujetar los insertos. Con protectores de esquinas de metal y bordes cosidos. Fácil de limpiar. Disponible en tres colores. **PT** Suporte para Menu de efeito pele, com inscrição a dourado. Protetores de canto em metal e bordas costuradas. Disponível em 3 cores. **CZ** Vyrobeny z polyuretanu, zlatě potištěné nápisem "Menu" na čelní straně. Mají elastický kord pro uchycení vložek, kovové ochranné růžky a prošívání okraje. Snadno se čistí.

Menu



1 35x28x19,8cm | 7kg
20x A4



2 34,4x24,5x0,5cm
A4 0,3kg



3 34,4x24,5x0,5cm
A4 0,3kg



4 35x18,4x0,7cm
A4S 0,2kg



5 25x18x0,5cm
A5 0,1kg



6 23,9x13,1x0,5cm
0,1kg

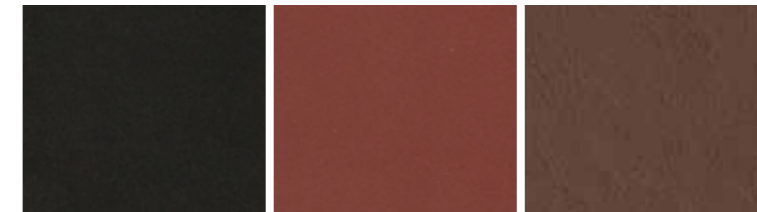

1 1 1
1 MC-BOX-CRA4-BL

1 10 40
2 MC-CRA4-BL
3 MC-CRWC-BL
6 MC-CRBP-BL

1 1 1
1 MC-BOX-CRA4-WR

1 10 40
2 MC-CRA4-WR
4 MC-CRA5-WR
5 MC-CRA5-WR

1 10 40
2 MC-CRA4-BR
5 MC-CRA5-BR

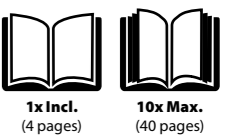

1x Incl.
(4 pages)

10x Max.
(40 pages)

TRENDY RANGE

PU-material, embossed "Menu" on cover, elastic inner cord to hold inserts, stitched edges and easy to clean.
Available in five colours.

FR Protège-menu en Polyuréthane, inscription "Menu" en relief sur la couverture, un élastique pour l'insertion et le maintien des inserts, bords cousus et facile à nettoyer. Disponible en 5 coloris.

DE Polyurethan Menükarte mit Text "Menu" auf der Vorderseite mit handgestickten Seitenrändern. Einfach zu reinigende Oberfläche. Mit elastischem Band für das Befestigen der Einlagen. Erhältlich in fünf verschiedenen Farben.









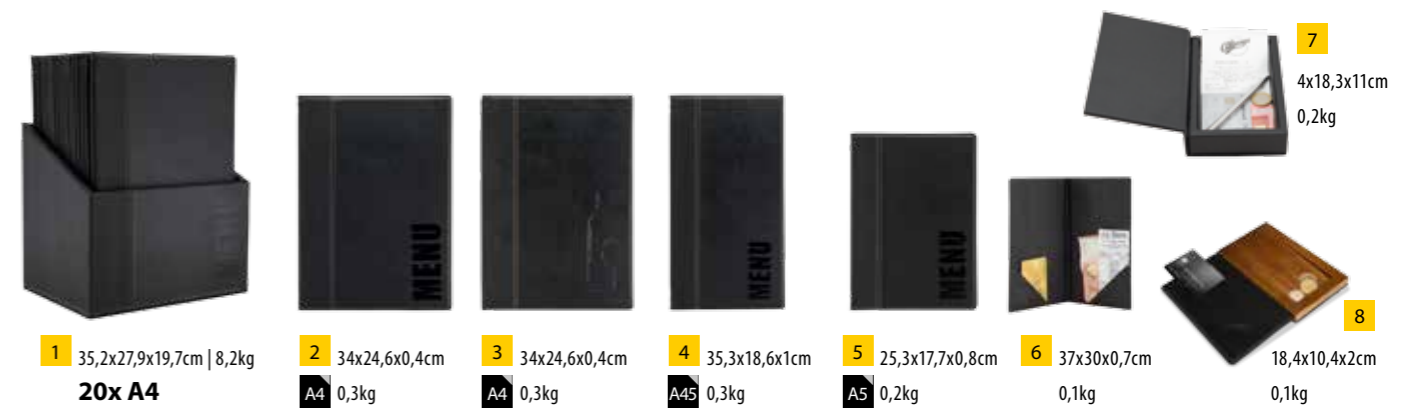
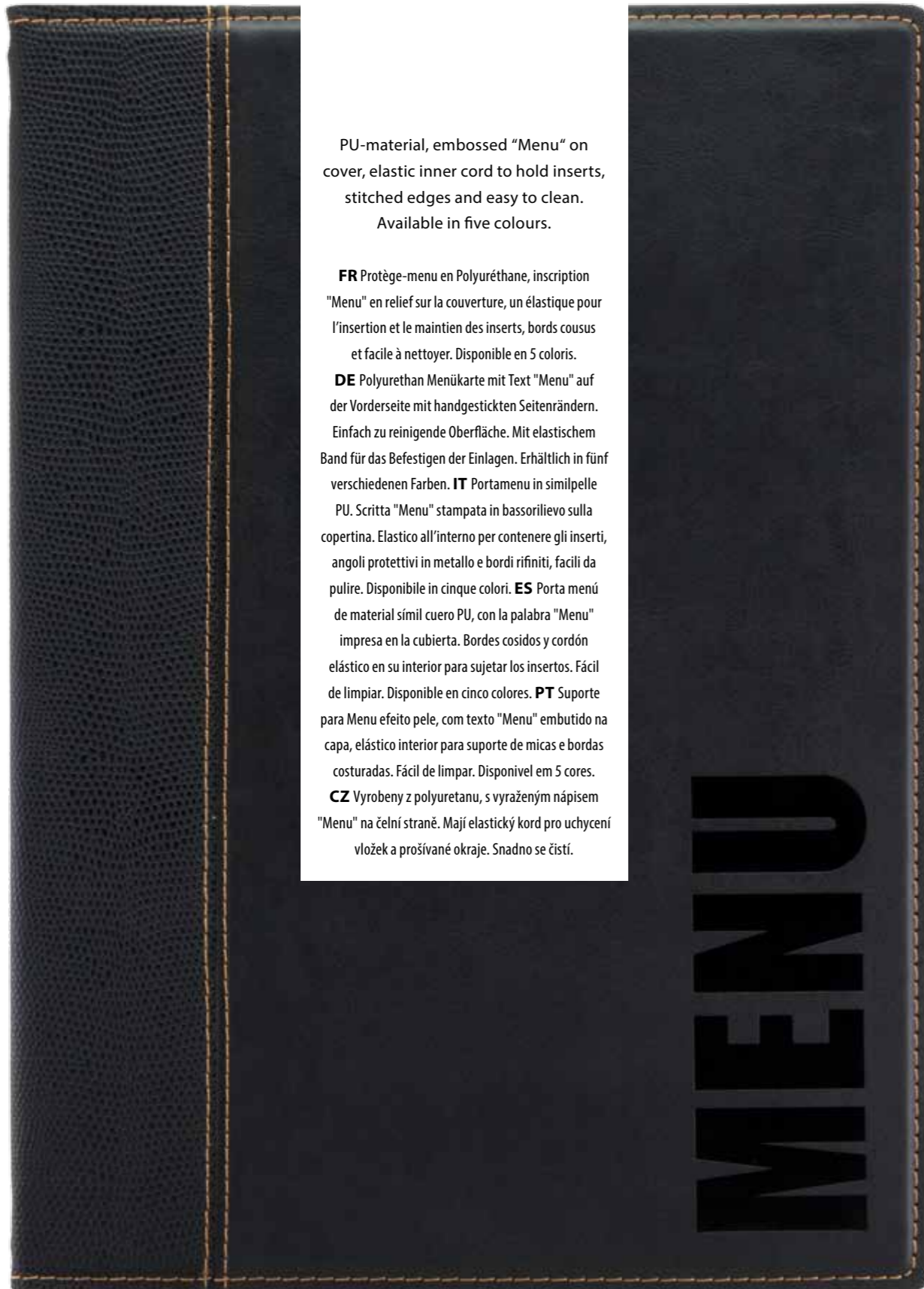







IT Portamenu in similpelle PU. Scritta "Menu" stampata in bassorilievo sulla copertina. Elastico all'interno per contenere gli inserti, angoli protettivi in metallo e bordi rifiniti, facili da pulire. Disponibile in cinque colori.

ES Porta menú de material símil cuero PU, con la palabra "Menu" impresa en la cubierta. Bordes cosidos y cordón elástico en su interior para sujetar los insertos. Fácil de limpiar. Disponible en cinco colores.

PT Suporte para Menu feito pele, com texto "Menu" embutido na capa, elástico interior para suporte de micas e bordas costuradas. Fácil de limpar. Disponível em 5 cores.

CZ Vyrobeny z polyuretanu, s vyraženým nápisem "Menu" na čelní straně. Mají elastický kord pro uchycení vložek a prošívání okraje. Snadno se čistí.



- | | | | | |
|---|---|---|--|--|
| 1  MC-BOX-TRA4-BL | 1  MC-BOX-TRA4-LB | 1  MC-BOX-TRA4-WR | 1  MC-BOX-TRA4-GR | 1  MC-BOX-TRA4-BU |
| 1  10  40
2 MC-TRA4-BL
3 MC-TRWC-BL
4 MC-TR45-BL
5 MC-TRA5-BL
6 MC-TRBP-BL
7 MC-BPBOX-TR | 1  10  40
2 MC-TRA4-LB
4 MC-TR45-LB
5 MC-TRA5-LB | 1  10  40
2 MC-TRA4-WR
4 MC-TR45-WR
5 MC-TRA5-WR | 1  10  40
2 MC-TRA4-GR
5 MC-TRA5-GR | 1  10  40
2 MC-TRA4-BU
5 MC-TRA5-BU |
| 1  10  40
8 MC-DBBP-BL | | | | |

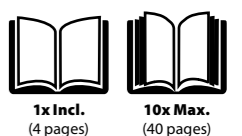



RIO RANGE

Flexible, easy to clean, scratch, stain and water resistant, elastic inner cord to hold inserts, engraved stainless steel plate on cover, with "Menu" or cutlery.

Available in seven colours.

FR Souple, facile à nettoyer, résistant aux rayures, aux tâches et à l'eau, avec élastique pour insertion et maintien des inserts, plaque en acier inoxydable sur la couverture, avec inscription "Menu" ou un relief représentant des couverts.

Disponibile in 7 colori. Protèges-menu e inserti disponibili in taille A4.

DE Flexibles, einfach zu reinigendes, schmutz-, kratz- und wasserresistentes Material mit elastischem Band für das Befestigen der Einlagen. Mit gravierter Edelstahlplatte auf der Vorderseite mit "Menu", oder mit Besteck Symbolen. Erhältlich in sieben verschiedenen Farben. **IT** Flessibile, facile da pulire, anti urto-graffio e impermeabile. Elastico all'interno per contenere gli inserti, placca serigrafata sulla copertina, in acciaio inox con scritta "Menu" o con disegno delle posate. Disponibile in sette colori. **ES** Flexible, fácil de limpiar, resistente a las manchas y al agua, con cordón interior elástico para sostener los insertos. En la cubierta, hay una placa de acero inoxidable que tiene grabada la palabra "Menu" o un diseño de "cuchillo, tenedor y cuchara". Disponible en siete colores.

PT Flexível, Fácil de limpar e resistente a riscos e água. Elástico interior para suporte de micas. Placa de metal na capa com inscrição "Menu" ou Imagem Faca, Garfo e Colher. Disponível em 7 cores. **CZ** Ohebné, snadno se čistí, odolné proti poškrábání, potřísnění a působení vody. Jsou vybaveny elastickým kordem na uchycení vložek, kovovým štítkem s vyraženým nápisem "Menu" nebo symboly příborů. Dodávají se v 7 barevných provedeních.



34x25,5x1,8cm

0,2kg

A4

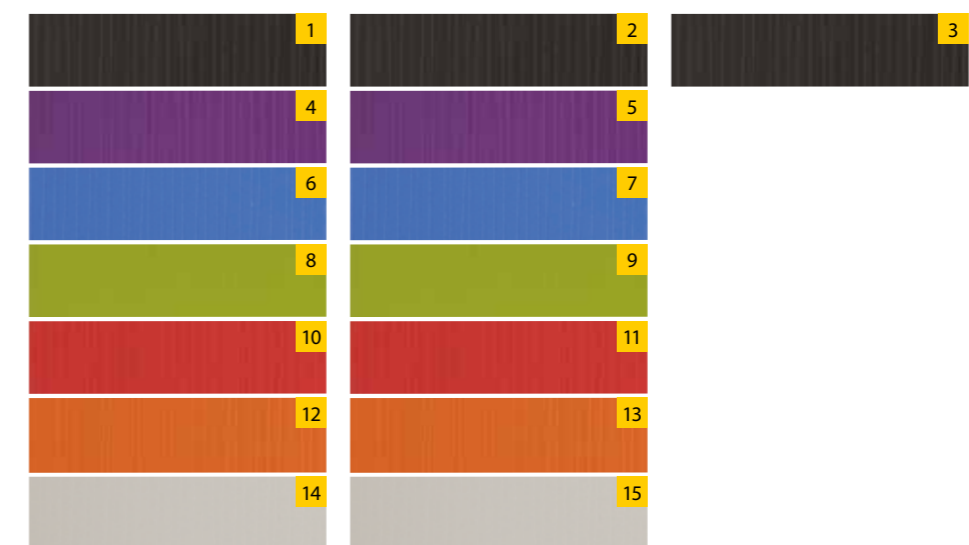

1 10 40

- 1 MC-RCA4-BL
- 2 MC-RCA4-BL-FK
- 3 MC-RCWC-BL
- 4 MC-RCA4-VT
- 5 MC-RCA4-VT-FK
- 6 MC-RCA4-BU
- 7 MC-RCA4-BU-FK
- 8 MC-RCA4-GR
- 9 MC-RCA4-GR-FK
- 10 MC-RCA4-RD
- 11 MC-RCA4-RD-FK
- 12 MC-RCA4-OR
- 13 MC-RCA4-OR-FK
- 14 MC-RCA4-WT
- 15 MC-RCA4-WT-FK



1x Incl.
(4 pages)

10x Max.
(40 pages)

DESIGN RANGE

PU material menu holder, easy to clean, elastic inner cord to hold inserts, stitched edges. Available in eight styles and designs with embedded or embedded text on cover.

FR Couverture en Polyuréthane, facile à nettoyer, élastique intérieur pour l'insertion et maintien des inserts, bords cousus. Disponible en 8 styles et coloris différents avec inscription incorporée ou en relief sur la couverture. **DE** Polyurethan Menükarte mit einfach zu reinigender Oberfläche, handgestickten Seitenrändern und elastischem Band für das Befestigen der Einlagen.

Erhältlich in sieben verschiedenen Modellen und Designs mit geprägten oder eingebetteten Texten oder Abdeckungen. **IT** Realizzato in similpelle, facile da pulire, elastico all'interno per contenere gli inserti, bordi rifiniti. Disponibile in otto stili e design con testo in rilievo o bassorilievo sulla copertina. **ES** Porta menú de material simil cuero PU, fácil de limpiar, con cordón interior elástico para sostener los insertos y bordes cosidos. Disponible en ocho estilos y diseños con el texto en relieve o incrustado en la cubierta.

PT Suporte para menus com efeito pele, fácil de limpar. Com elástico interior que permite suportar as micas e bordas costuradas. Disponível em 8 estilos diferentes, com texto embutido na capa. **CZ** Vyrobeny z polyuretanu, mají elastický kord pro uchycení vložek, prošívané okraje. Snadno se čistí. Dodávají se ve 8 provedeních, s vyraženými nebo vytištěnými nápisy na přední straně.



1 10 40

- 1 MC-BOX-DRA4-CORK | 35,2x27x14,6cm | 5,6kg
- 2 MC-BOX-DRA4-PAISLEY | 35,2x27x14,6cm | 5,6kg
- 3 MC-BOX-DRWC-CORK | 35,2x27x14,6cm | 4,9kg

1 10 40

- 4 MC-DR45-CROC | 35x19x1,5cm | 0,4kg
- 5 MC-TRA4-WT | 34,3x24,5x1cm | 0,3kg
- 6 MC-TRBC-WT | 35,2x18,5x0,8cm | 0,3kg

1 10 40

- 7 MC-DRA4-CORK | 34,4x25x0,7cm | 0,4kg
- 8 MC-DRA4-PAISLEY | 34,4x25x0,7cm | 0,4kg
- 9 MC-DRWC-CORK | 34,4x25x0,7cm | 0,4kg
- 10 MC-DRA4-WOOD | 34,4x25x0,7cm | 0,4kg
- 11 MC-DRA4-CROC | 34,4x25x0,7cm | 0,4kg
- 12 MC-DRA4-VELVET | 34,4x25x0,7cm | 0,4kg
- 13 MC-DRWC-VELVET | 34,4x25x0,7cm | 0,4kg

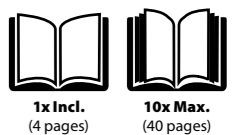

1x Incl.
(4 pages)

10x Max.
(40 pages)



MENU HOLDER INSERTS

- + LEATHER RANGE
- + CLASSIC RANGE
- + TRENDY RANGE
- + RIO RANGE
- + DESIGN RANGE

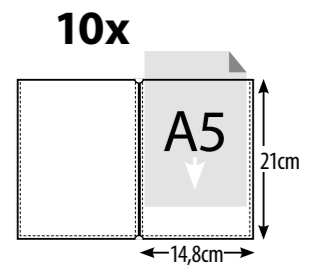
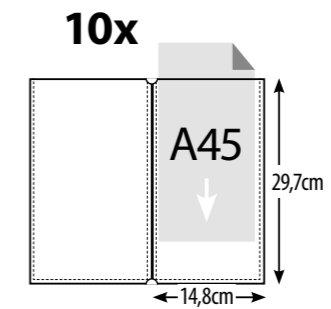
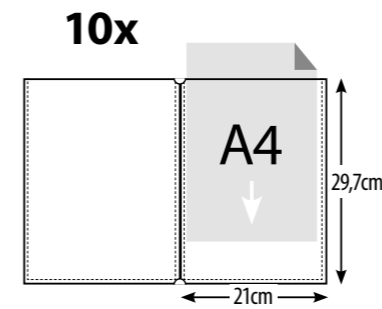

10 20 30
MC-TIA4 | 45x30x0,1cm | 0,2kg

LEATHER RANGE

- MC-LRA4-RORD
- MC-LRA4-ROBL
- MC-LRA4-EGBL
- MC-LRA4-RWBL
- MC-LRA4-RWBR
- MC-LRA4-RWWT
- MC-LRPM-RWBL

CLASSIC RANGE

- MC-CRA4-BL
- MC-CRWC-BL
- MC-CRA4-WR
- MC-CRA4-BR

TRENDY RANGE

- MC-TRA4-BL
- MC-TRWC-BL
- MC-TRA4-LB
- MC-TRA4-WR
- MC-TRA4-GR
- MC-TRA4-BU

RIO RANGE

- MC-RCA4-VT
- MC-RCA4-VT-FK
- MC-RCA4-BL
- MC-RCA4-BL-FK
- MC-RCWC-BL
- MC-RCA4-RD
- MC-RCA4-RD-FK
- MC-RCA4-OR
- MC-RCA4-OR-FK
- MC-RCA4-WT
- MC-RCA4-WT-FK
- MC-RCA4-GR
- MC-RCA4-GR-FK
- MC-RCA4-BU
- MC-RCA4-BU-FK

DESIGN RANGE

- MC-DRA4-CORK
- MC-DRA4-PAISLEY
- MC-DRWC-CORK
- MC-DRA4-WOOD
- MC-DRA4-CROC
- MC-TRA4-WT
- MC-DRA4-VELVET
- MC-DRWC-VELVET

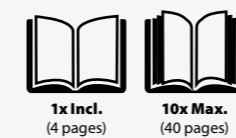

10 10 100
MC-TIA5 | 33x30,5x0,4cm | 0,2kg

CLASSIC RANGE

- MC-CR45-WR

TRENDY RANGE

- MC-TR45-BL
- MC-TR45-LB

DESIGN RANGE

- MC-DR45-CROC
- MC-TRBC-WT

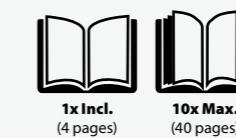

10 20 100
MC-TIA5 | 22x32,8x0,4cm | 0,1kg

CLASSIC RANGE

- MC-CRA5-WR
- MC-CRA5-BR

TRENDY RANGE

- MC-TRA5-BL
- MC-TRA5-LB
- MC-TRA5-WR
- MC-TRA5-GR
- MC-TRA5-BU

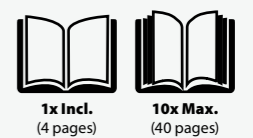

WOOD RANGE

Teak wooden spine, stitched edges, gold metal protection corners and anti-reflective frosted window, golden screws to add or remove inserts.
Available in six colours.

FR Dos en Teck, bords cousus, coins de protection en métal doré et fenêtre dépolie anti-reflets, vis dorées permettant l'insertion ou le retrait des inserts.
Disponible en 6 coloris. Protège-menu et inserts disponibles en format A4 et A5.

DE Teakholzschiene, handgestickte Ecken, goldene Metallecken und anti-reflektierende matte Oberfläche. Goldene Schrauben um weitere Einlagen hinzuzufügen oder auszutauschen. Erhältlich in 6 verschiedenen Farben. **IT** Struttura laterale in legno teck, bordi rifiniti, angoli protettivi in metallo dorato e inserti antiriflesso con effetto satinato, viti dorate per l'inserimento/rimozione degli inserti. Disponibile in sei colori.

ES Estructura lateral en madera de teca, con bordes cosidos, protectores de esquinas de metal en color dorado, piezas antirreflejo, tornillos dorados para la inserción o extracción de los insertos. Disponible en seis colores. **PT** Suportes em madeira Teka, com inserções foscas e proteções de canto douradas. Parafusos dourados que permitem adicionar ou remover micas.

Disponível em 6 cores. **CZ** Mají hřbet z teakového dřeva, obšíváné hrany, zlatě barvené kovové ochranné růžky a mosazené šrouby pro uchycení nebo uvolnění vložek.



1 33,7x30,1x24,6cm | 6,4kg
20x A4



2 32,2x26,6x2cm
A4 0,24kg



3 32,2x26x0,1cm
A4 0,1kg



4 24x20,5x2cm
A5 0,1kg



5 23,5x19,8x0,1cm
A5 0,04kg

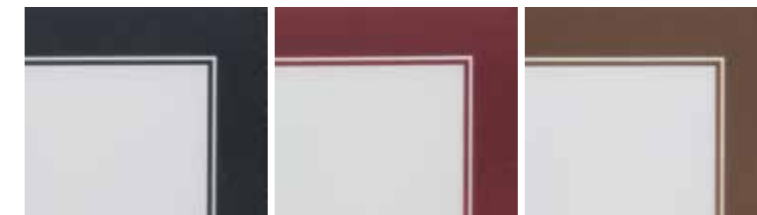

1 MC-BOX-WRA4-BL

1 MC-BOX-WRA4-WR

1 MC-BOX-WRA4-BR

1 10 40
2 MC-WRA4-BL
4 MC-WRA5-BL

1 10 40
2 MC-WRA4-WR
4 MC-WRA5-WR

1 10 40
2 MC-WRA4-BR
4 MC-WRA5-BR

5 10 40
3 MC-WIA4-BL
5 MC-WIA5-BL

5 10 40
3 MC-WIA4-WR
5 MC-WIA5-WR

5 10 40
3 MC-WIA4-BR
5 MC-WIA5-BR

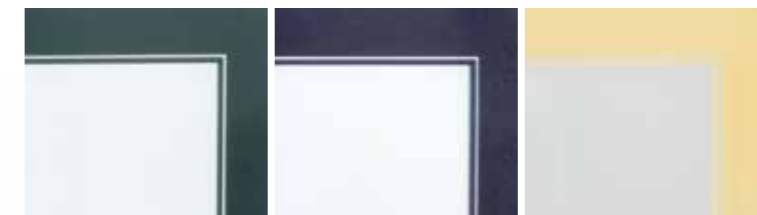

1 10 40
4 MC-WRA5-GR

1 10 40
2 MC-WRA4-BU
4 MC-WRA5-BU

1 10 40
2 MC-WRA4-BI

5 10 40
5 MC-WIA5-GR

5 10 40
3 MC-WIA4-BU
5 MC-WIA5-BU

5 10 40
3 MC-WIA4-BI
5 MC-WIA5-BI

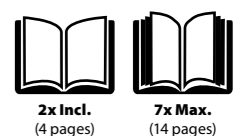

2x Incl.
(4 pages)

7x Max.
(14 pages)



BASIC RANGE

PVC material menu holder, gold printed "Menu" on cover, metal corner protectors, easy to clean. Available in two colours. Four non-detachable inserts included in the menu holder.

FR Protège-menu PVC, avec inscription "Menu" sur la couverture en lettres dorées, coins de protection en métal, facile à nettoyer. Disponible en 2 coloris. Avec 10 vues fixes dans le protège-menu (non détachables). **DE** PVC Menükarte mit Goldenem Text "Menu" auf der Vorderseite mit metallenen Schutzecken. Einfach zu reinigende Oberfläche. Vier feste, nicht erweiterbare Einlagen enthalten. **IT** Menu in stile pelle realizzato in PVC, con scritta "Menu" in oro stampato. Angoli protettivi, facile da pulire e disponibile in due colori. Quattro inserti non staccabili inclusi nel supporto del menu. **ES** Porta menú de policloruro de vinilo (PVC), con la palabra "Menu" impresa en dorado sobre la cubierta, protectores de esquina metálicos, fácil de limpiar. Incluye cuatro insertos no desmontables. **PT** Suporte para menus em PVC, com inscrição a dourado na capa. Protectores de canto em metal. Fácil de Limpar. Quatro micas não removíveis. **CZ** Vyrobeny z PVC, s vyraženým nápisem "Menu" na čelní straně, kovovými ochrannými růžky. Snadno se čistí. Součástí jsou 4 nevyjímatelné vložky.



1 30,5x27x20cm | 5,1kg
10x A4



2 31,5x24x1cm
A4 0,4kg



3 31,5x24x1cm
A4 0,4kg



4 23,7x17,2x0,8cm
A5 0,2kg



5 23,7x12,5x0,5cm
0,1kg

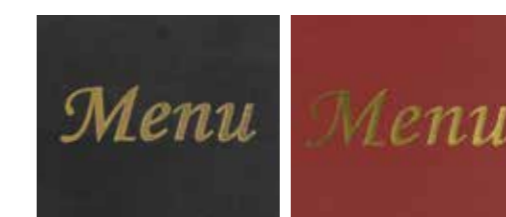

1 **MC-BOX-BRA4-BL**

1 **MC-BOX-BRA4-WR**

1 **10** **40**

2 **MC-BRA4-BL**

1 **10** **40**

2 **MC-BRA4-WR**

3 **MC-BRWC-BL**

4 **MC-BRA5-WR**

4 **MC-BRA5-BL**

5 **MC-BRBP-BL**



WALNUT RANGE

Menu holders handmade in walnut wood, lacquered, with precision-cut smooth edges.

FR Protège-menu fait main, en bois de noyer laqué.

DE Handgefertigte Menükartenhalter aus Walnussholz, lackiert, mit präzise geformten, abgerundeten Ecken.

IT Portamenù realizzati a mano in legno di noce, laccato e con bordi lisci e precisi. **ES** Porta menús hecho a mano de madera de nogal, lacado y con bordes lisos y precisos.

PT Porta menus fabricados à mão em madeira de nogueira, lacado e extremidades lisas e bem acabadas. **CZ** Jídelní lístky ruční výroby z lakovaného ořechového dřeva, s přesně opracovanými hladkými hranami.

ALBUM

NEW PRODUCT



- EN** Board surface covered in soft PU material, easy to clean, with corner pockets to hold menu sheets.
- FR** Panneau couvert d'une surface en polyuréthane doux, facile à nettoyer, avec des encoches dans les coins permettant d'insérer une feuille A4.
- DE** Untergrund mit weichem PU-Material, einfach zu reinigen, mit Fotoecken-ähnlichen Taschen, um eine Menükartenseite zu befestigen.
- IT** Portamenù in legno ricoperto su un lato da un morbido similpelle PU facile da pulire, con tasche angolari per contenere il menu.
- ES** Porta menú de madera de nogal estilo álbum. Uno de sus lados está recubierto en símil cuero suave y fácil de limpiar. Tiene bolsillos en los ángulos para sostener el menú.
- PT** Porta menu estilo album, forrado a semipele, fácil de limpar, com bolsas nos cantos para colocar as folhas menú.
- CZ** Povrch desek je pokryt měkkým PU, který se snadno čistí, jsou vybaveny růžky na uchycení listů s nabídkou.

NEW PRODUCT



CHOPPING BOARD

- EN** Two-ring binder, black, powder-coated metal.
- FR** Classeur 2 anneaux, noir, métallique thermolaqué.
- DE** 2er-Ringbuch mit schwarzem, pulverbeschichtetem Metall.
- IT** Portamenù in legno a tagliere con 2 anelli in metallo laccato nero.
- ES** Porta menú de madera de nogal estilo tabla de cortar, con 2 anillos de metal negro laqueado.
- PT** Porta menu estilo tábua de corta com duas anilhas em metal lacado a preto.
- CZ** Se 2 vázacími kroužky z práškované oceli.



1 32,8x30,2x0,5cm
A4 0,4kg



2 32x24x0,5cm
A4 0,3kg



3 32x22x0,5cm
A4 0,3kg

- 1 10 40
1 MC-WALA4-PU
2 MC-WALA4-CH
3 MC-WALA4-RB

NEW PRODUCT



TABLET

- EN** Flexible, resistant bands to hold menu sheets.
- FR** Bandes résistantes, souples, pour le maintien d'un feuille A4.
- DE** Flexible, beständige Gummibänder um Menükartenseiten zu befestigen.
- IT** Portamenù in legno con 2 bande elastiche resistenti per sostenere i fogli.
- ES** Porta menú de manera de nogal, flexible, con bandas elásticas para sostener las páginas del menú.
- PT** Porta menu, flexível, com bandas elásticas para fixar as folhas menú.
- CZ** Elastické a odolné kordy na uchycení listů.

WALNUT RANGE

Menu holders handmade in walnut wood, lacquered, with precision-cut smooth edges.

FR Protège-menu fait main, en bois de noyer laqué.

DE Handgefertigte Menükartenhalter aus Walnussholz, lackiert, mit präzise geformten, abgerundeten Ecken.

IT Portamenù realizzati a mano in legno di noce, laccato e con bordi lisci e precisi. **ES** Porta menús hecho a mano de madera de nogal, lacado y con bordes lisos y precisos.

PT Porta menus fabricados à mão em madeira de nogueira, lacado e extremidades lisas e bem acabadas. **CZ** Jídelní lístky ruční výroby z lakovaného ořechového dřeva, s přesně opracovanými hladkými hranami.

CLIPBOARD

NEW
PRODUCT

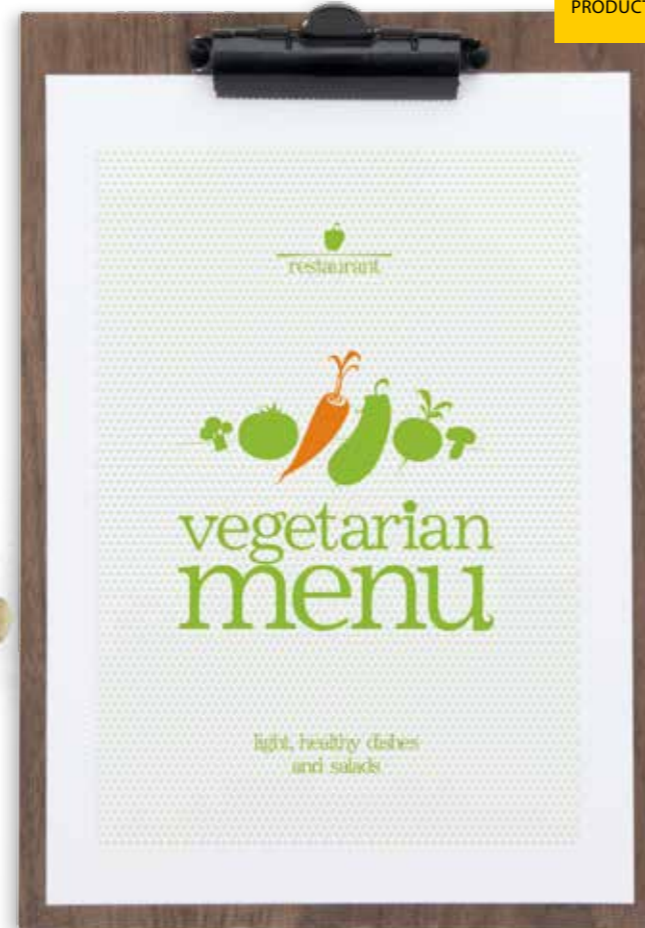

- EN** Menu-holding clip in black lacquered metal.
FR Porte-menu clip en métal noir thermolaqué.
DE Clipboard mit schwarzem, pulverbeschichtetem Metall.
IT Portamenù con clip in metallo laccato nero.
ES Porta menù de madera de nogal con clip de metal negro laqueado.
PT Porta menu com clip em metal lacado a preto.
CZ Klip je vyroben z černé práškové oceli.



33x23x0,5cm
A4 0,3kg

1 10 40
MC-WALA4-CB

CLIP BOARD

Hardboard, strong stainless-steel spring clip. Bill presenter in matching style.

FR Revêtement en Polyuréthane, finition bois, et pince en acier inoxydable. De la même gamme: Porte addition. **DE** Beschichtetes Holz-Klembrett mit starker Edelstahlklemme. Passende Rechnungsmappe erhältlich. **IT** Solido portamenù in faesite con robusta clip in acciaio inox. Portaconto coordinato nello stesso stile. **ES** Acabado en madera prensada, clip fuerte con resorte del acero inoxidable. Porta cuenta a tono. **PT** Superfícies de madeira pressionada, com mola em aço inoxidável. Porta conta disponível no mesmo formato. **CZ** Vyrobeny ze sololitu a silnou kovovou klipovou sponou. Desky na účtenky jsou vyrobeny ve shodném stylu.

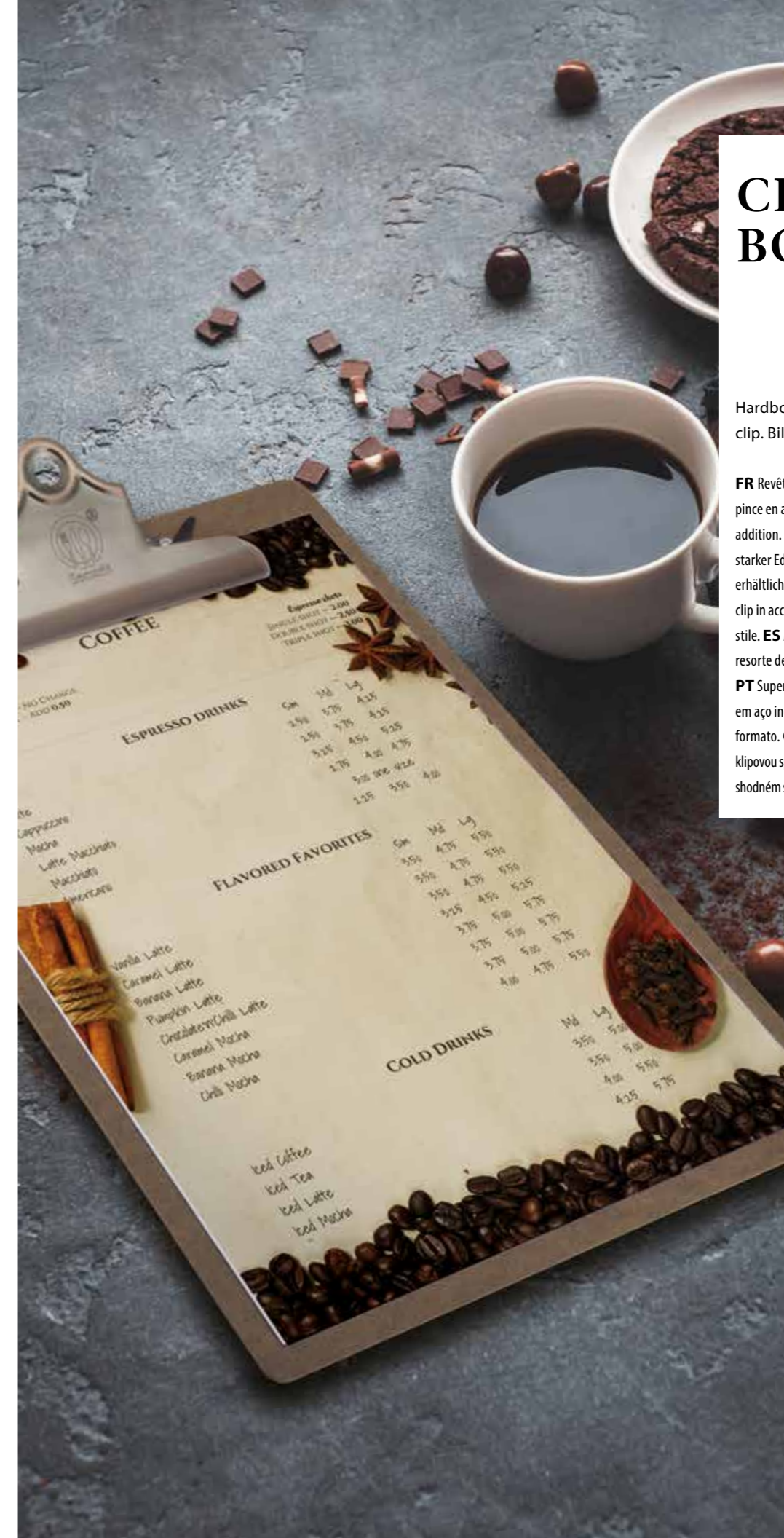

A4

1 6 30

MC-CBA4-BR
34,6x23,1x0,4cm | 0,3kg



1 10 40

MC-CBBP-BR
28x11,7x0,3cm | 0,1kg

CRYSTAL RANGE



Flexible, easy to clean, stitched edges, metal corner protectors, anti-reflective double-sided insert holders. Available in one colour.

FR Souple, facile à nettoyer, bords cousus, coins de protection en métal, anti-reflets sur les couvertures double-face.

DE Doppelseitige, flexible und einfach zu reinigende Menükarte mit Metallecken und matter, nicht reflektierender, durchsichtiger Oberfläche. In einer Farbe verfügbar.

IT Flessibile, facile da pulire, bordi rifiniti, angoli protettivi in metallo, inserti antiriflesso. Utilizzabili su entrambi i lati.

ES Flexible, fácil de limpiar, con bordes cosidos, protectores de esquinas de metal e insertos antirreflejo utilizables en ambas caras. Disponible en un color.

PT Suportes para menus bilaterais, transparentes e anti-reflexos. Proteções de cantos em metal, e bordas costuradas. Fléxivel e fácil de limpar. Disponível em uma cor.

CZ Ohebné, snadno čistitelné, s obšitými hranami, ochrannými kovovými rúžky, antireflexnými oboustrannými průhlednými kapsami. Dodávají se ve 2 barvách. Dodává se v jedné barvě.



1 31,7x23x0,3cm
A4 0,1kg

2 32,2x23,7x1,5cm
A4 0,4kg

3 31,8x24x1,8cm
A4 0,6kg

3 6 30
1 MC3-CYA4-BR1
2 MC3-CYA4-BR2

3 6 24
3 MC3-CYA4-BR3

MAGNETIC MENU HOLDER

PU-material holder with magnetic side clamps to hold inserts. Available in two colours.

FR En Polyuréthane, avec des bandes magnétiques sur le côté pour assurer le maintien des pages de présentation. Existe en 2 coloris.

DE Polyurethan mit umgeklappten, magnetischen Seiten, zum Befestigen der Menükarte. Erhältlich in zwei Farben. **IT** Realizzato in similpelle con parti magnetiche laterali per sostenere il menu. Disponibile in due colori. **ES** Porta menú de material simil cuero PU con lados magnéticos para sujetar los insertos de forma segura. Disponible en dos colores. **PT** Suporte para menus com efeito pele, com lados magnéticos que permitem suportar as micas. Disponível em duas cores.

CZ vyrobeny u polyuretanu s magnetickými postranními chlopněmi pro uchycení vloženého listu. Dostupné ve 2 barvách.

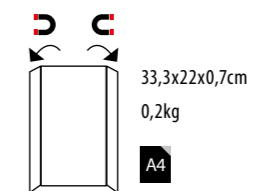

1 10 40
1 MC-MGA4-BR
2 MC-MGA4-BL



LED RANGE

PU material menu holder frame, rechargeable built-in battery, USB charging cable included. Illuminates pages automatically when opened. Up to 8 hours power, average 2 weeks usage.

FR Cadre en Polyuréthane, avec batterie incorporée, rechargeable, incluant un câble chargeur port USB. Illumine les pages lors de l'ouverture de la carte-menu. Autonomie jusqu'à 8 heures. **DE** Menükartenrahmen aus Polyurethan. Wiederaufladbare, integrierte Batterie mit USB-Ladekabel inklusiv. Beleuchtet die Seiten automatisch beim Öffnen der Karte. Betrieb bis zu 8 Stunden. Nutzung durchschnittlich 2 Wochen. **IT** Cornice del menu in similpelle, batteria integrata ricaricabile, cavo USB di ricarica incluso. Illumina le pagine automaticamente quando viene aperto. Fino a 8 ore di luce e con una media di 2 settimane di autonomia. **ES** Porta menú de material símil cuero PU, con batería recargable incorporada y cable USB incluido. Ilumina automáticamente las páginas cuando se abre. Hasta 8 horas de energía, promedio de 2 semanas de autonomía. **PT** Suporte para menus com efeito pele que iluminam inserções automaticamente quando abertos. Bateria recarregável e carregador USB incluídos. Capacidade de bateria com duração até 8 horas. **CZ** Vyrobeny z polyuretanu, mají dobíjecí akumulátor, nabíjecí kabel s USB koncovkou je součástí příslušenství. Při rozevření se automaticky rozsvítí zobrazené strany. Akumulátory vystačí na 8 hodin svítu (cca. 2 týdny používání).

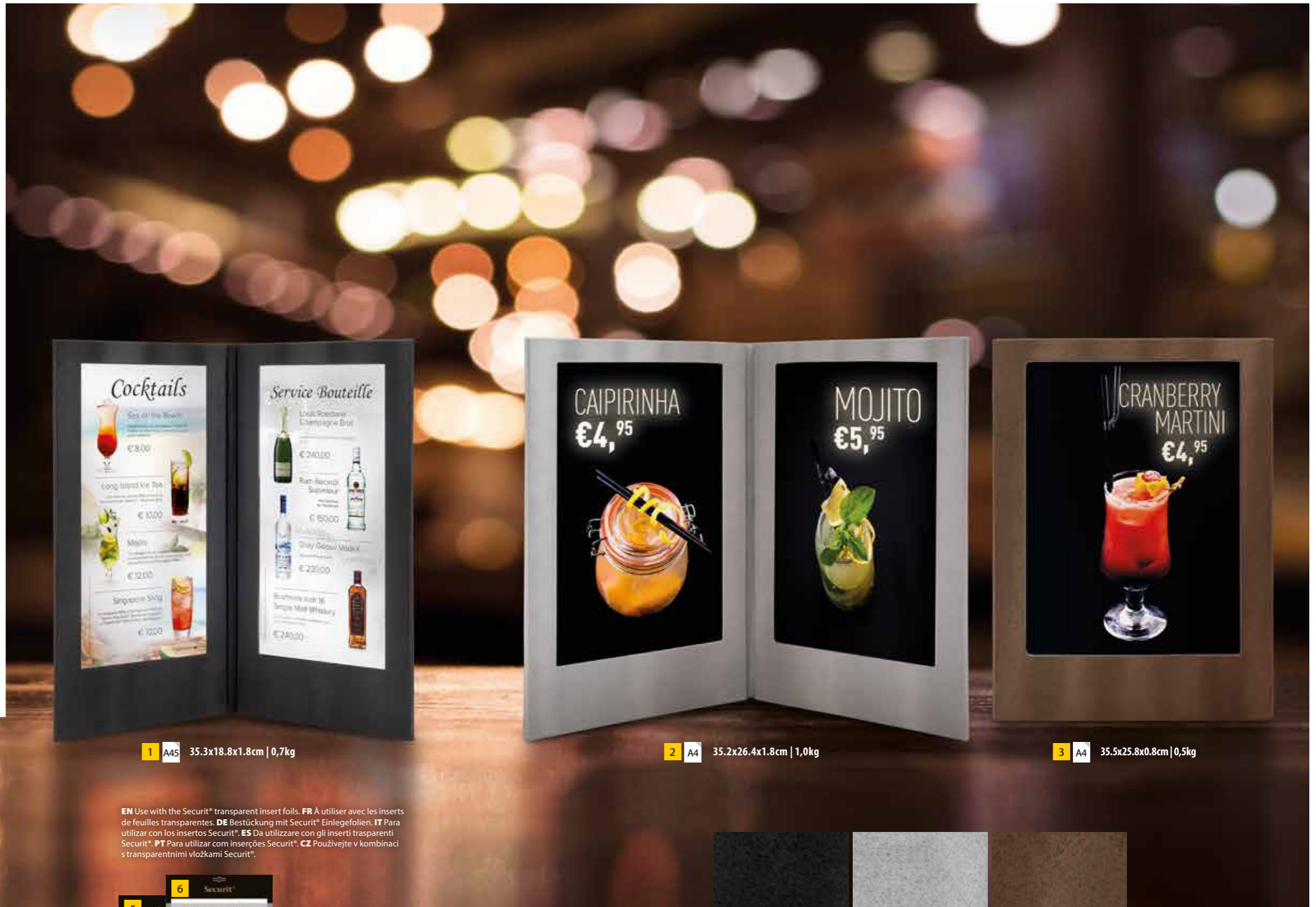

1 A4S 35.3x18.8x1.8cm | 0,7kg

2 A4 35.2x26.4x1.8cm | 1,0kg

3 A4 35.5x25.8x0.8cm | 0,5kg

EN Additional multi-plug USB charger available. **FR** Chargeur USB avec supplément multiprise disponible. **DE** Mehrfach-USB-Ladekabel zusätzlich erhältlich. **IT** Caricador adicional USB de varios enchufes disponible. **ES** Caricabatería USB multi-spina disponible. **PT** Carregador adicional multi-plug USB disponível. **CZ** V nabídce je i vícenásobný USB nabíječ.

EN Use with the Securit® transparent insert foils. **FR** À utiliser avec les inserts de feuilles transparentes. **DE** Bestückung mit Securit® Einlegefolien. **IT** Para utilizar con los insertos Securit®. **ES** Da utilizarse con gli inserti trasparenti Securit®. **PT** Para utilizar com inserções Securit®. **CZ** Používejte v kombinaci s transparentními vložkami Securit®.



- 1 3 - MC-LD45-BL
- 2 MC-LDA4-BL
- 3 MC-LDSP-BL

- 1 3 - MC-LD45-SL
- 2 MC-LDA4-SL
- 3 MC-LDSP-SL

- 1 3 - MC-LD45-CP
- 2 MC-LDA4-CP
- 3 MC-LDSP-CP



1 2 3 MC-LD-MC10
4x13x3cm | 0,5kg



20 6 30
5 MC-LIA4-LJ | Laser printer
6 MC-LIA4-IJ | Inkjet printer
A4 | 0,2kg



BILL PRESENTERS

PORTES ADDITION | FRANÇAIS

RECHNUNGSMAPPEN | DEUTSCH

PORTACONTO | ITALIANO

PORTA CUENTAS | ESPAÑOL

PORTA CONTAS | PORTUGUÊS

DESKY NA ÚČTENKY | ČESKÝ

TRENDY BOX

Bill presenter box with lid, stitched details, easy to clean PU material

FR Boîte porte-addition avec couvercle, couture visible, en Polyuréthane facile à nettoyer.

DE Rechnungsmappen-Box mit Detail-besticktem Deckel aus einfach zu reinigendem PU-Material.

IT Scatola portaconto in similpelle PU, con chiusura e ornata da cuciture. Facile da pulire.

ES Caja porta cuentas en símil cuero con tapa, y decorada de costuras. Fácil de limpiar.

PT Caixa porta contas em semipele com tampa decorada, fácil de limpar.

CZ Krabička na účtenky s víkem, precizně prošíványmi hranami, vyrobená z PU pro snadné čištění



1 10 40
MC-BPBOX-TR | 4x18,3x11cm | 0,2kg

TREASURE BOX

Wooden bill presenter box with lid.
Metal closing hook and decorative rivets.

FR Boîte porte-addition avec couvercle, en contreplaqué. Fermeture via un crochet en métal et rivets décoratifs.

DE Rechnungsmappen-Box mit Deckel aus Spanholz mit Metallverschluss und dekorativen Nieten.

IT Scatola portaconto in legno compensato. Decorazioni e gancio in metallo per la chiusura del coperchio.

ES Caja porta cuentas con tapa, madera contrachapada. Gancho de metal para el cierre de la tapa y remaches decorativos.

PT Caixa porta contas com tampa, madeira contraplacado. gancho em metal para fechar a tampa e remates decorativos.

CZ Krabička na účtenky z překližky s víkem. Má kovový zavírací háček a ozdobné nýty.



1 10 40
MC-BPBOX-AN | 11x15,8x11,4cm | 0,3kg

CUBE

Bill presenter in a solid wooden block, with 3 compartments to hold a credit card, a pen and receipts

FR Porte-Addition dans un bloc de bois, avec 3 compartiments pour maintenir une carte de crédit, un stylo ainsi que l'addition.

DE Rechnungs-Präsentier aus einem Hartholzblock, mit 3 Öffnungen um die Kreditkarte, einen Stift und die Rechnung halten zu können.

IT Blocco portaconto in legno duro, con 3 scomparti per contenere carta di credito/soldi, una penna e ricevute.

ES Porta cuentas en forma de cubo, hecho en un bloque de madera sólido, con 3 compartimientos para sostener tarjetas de crédito/débito, una lapicera y recibos.

PT Porta contas em forma de cubo, bloco de madeira sólido, com 3 compartimentos para colocar cartões de credito/ debito, uma caneta e fatura.

CZ Krabička na účtenky vyrobená z masivní dřevěné kostky, se 3 oddíly pro uložení kreditní karty, pera a účtenek.



1 10 40
MC-BPBLOCK-TE | 7x8x8cm | 0,2kg

TRENDY WALLET



PU-material cover, easy to clean.
Wooden coin holder and elastic band.

FR Porte addition avec socle en bois et fermeture par le biais d'une bande élastique, couverture en Polyuréthane, facile à nettoyer. **DE** Polyurethan Rechnungsmappe mit handgestickten Seitenrändern und hölzernem Münzhalter. Leicht zu Reinigen und mit einem elastischen Band zu schließen. **IT** Portaconto con copertina in similpelle PU, facile da pulire. Base in legno portamonete e chiusura elastica. **ES** Cubierta de material símil cuero PU, fácil de limpiar. Base de madera porta monedas y cierre elástico. **PT** Porta conta com efeito pele e fácil de limpar. Suporte para moedas em madeira e banda elástica. **CZ** Vyrobeny z polyuretanu, snadno se čistí. Obsahují dřevěnou schránku na mince a elastický kord.

LEATHER WALLET



100% repurposed, bonded natural leather, easy to clean. Wooden coin holder and closing elastic band

FR 100% synderme naturel (Chutes de cuir recyclé et aggloméré), facile à nettoyer. Socle en bois et fermeture par le biais d'une bande élastique. **DE** Lederne Rechnungsmappe 100%-iges recycelter, natürlicher, gebundener Lederumschlag mit hölzernem Münzhalter. Leicht zu Reinigen und mit einem elastischen Band zu schließen. **IT** 100% pelle naturale rigenerata, facile da pulire. Base in legno portamonete e chiusura elastica. **ES** 100% de cuero natural reciclado, fácil de limpiar. Base de madera porta monedas y cierre elástico. **PT** 100% couro ecológico, flexível e fácil de limpar. Suporte para moedas em madeira e banda elástica para fecho. **CZ** 100%-ní recyklovaná lepená přírodní kůže. Snadno se čistí. Obsahuje dřevěnou schránku na mince a uzavírací elastický kord

1 10 40

1 MC-DBBP-BL | 18,4x10,4x2cm | 0,1kg

2 MC-DBBP-GY | 18,4x10,4x2cm | 0,1kg

CLASSIC RANGE

> pg. 99



1 10 40

MC-CRBP-BL | 23,9x13,1x0,5cm | 0,1kg

TRENDY RANGE

> pg. 101



1 10 40

MC-TRBP-BL 37x30x0,7cm | 0,1kg

BASIC RANGE

> pg. 111



1 10 40

MC-BRBP-BL | 23,7x12,5x0,5cm | 0,1kg

CLIPBOARD RANGE

> pg. 115



1 10 40

MC-CBBP-BR | 28x11,7x0,3cm | 0,1kg

VINTAGE WOODEN CRATES



Classic Wooden Crate, in light, strong, lacquered paulownia wood. Available in two sizes. *Sold in a flat pack, assembly screws included, can hold up to 40 menu holders. **Sold already assembled.

FR Caisse en bois Classique, en bois léger de paulownia, robuste et laqué. Disponible en deux tailles. *Vendu en kit, avec vis d'assemblage incluses, permet de ranger jusqu'à 40 protèges-menu. **Vendu déjà assemblée. **DE** Klassische Holzbox aus leichtem, starkem, lackierten Paulowniaholz. Erhältlich in 2 Größen. *Verpackt in einer flachen Verpackung mit Schrauben; kann bis zu 40 Menükarten fassen. **Vollständig montiert. **IT** Cassetta classica in legno di paulonia leggero, resistente e laccato. Disponibile in 2 misure. *Venduto in confezione piatta, include viti per assemblaggio. Può contenere fino a 40 menu. **Vendute già assemblate. **ES** Cajón clásico de madera ligera de paulonia, resistente y lacada. Disponible en 2 medidas.

*Vendido en paquete achatado, incluye tornillos para su armado. Puede sostener hasta 40 porta menús. **Vendido ya armado. **PT** Caixa classica em madeira ligeira, de paulonia lacada, resistente. Disponível em 2 medidas. *Produto vendido por montar, a embalagem inclui parafusos para a montagem, pode suportar até 40 menus. **Produto vendido já montado. **CZ** Dřevěný box Classic vyrobený z lehkého ale tvrdého lakovaného paulowniového dřeva. Dodává se ve 2 rozměrech. *Rozložený se šrouby, může být použit až pro 40 jídelních lístků. **Dodává se již sestavený.



1 CAD-VIN | 11,6x24x14,2cm | 0,1kg

2 CR-VIN | 21x33x24,2cm | 0,6kg

VINTAGE CHALKBOARD WOODEN CRATE



Wooden crate in light, strong, lacquered paulownia wood. Sold in a flat pack, assembly screws included, can hold up to 40 menu holders. Chalkboard writing surface on two sides, suitable for writing with Securit® Chalkmarkers.

FR Caisse en bois léger de paulownia, robuste et laqué. Vendu en kit, avec vis d'assemblage incluses, permet de ranger jusqu'à 40 protèges-menu. Surface d'écriture ardoise sur deux côtés, convient pour l'écriture avec les feutres craie Securit®. **DE** Hölzerne Box aus leichtem, starkem, lackiertem Paulowniaholz. Verpackt in einer flachen Verpackung mit Schrauben; kann bis zu 40 Menükarten fassen). Inklusive Kreidetafel an zwei Seiten zum Beschreiben mit Securit® Kreidestiften. **IT** Cassetta Portamenù in legno di paulonia leggero, resistente, laccato. Venduto in confezione piatta, include viti per assemblaggio. Può contenere fino a 40 menù. Sui due lati frontali sono applicate 2 lavagne scrivibili con Securit® Chalkmarkers.

ES Cajón porta menú de madera ligera de paulonia, resistente. Vendido en paquete achatado, incluye tornillos para su armado. Puede sostener hasta 40 porta menús). Contiene 1 pizarra sobre cada uno de los 2 lados frontales. Apta para su escritura con marcadores Securit®. **PT** Caixa classica em madeira ligeira, de paulonia lacada, resistente. Produto vendido por montar, a embalagem inclui parafusos para a montagem, pode suportar até 40 menus), contem duas faces para escrita, apto para escrever com os marcadores Securit®. **CZ** Dřevěný box Classic vyrobený z lehkého ale tvrdého lakovaného paulowniového dřeva. Rozměry jsou dodává se rozložený se šrouby, může být použit až pro 40 jídelních lístků). Popisovací plocha jsou na obou stranách, jsou vhodné pro použití křídových popisovačů Securit®.



CR-CB | 21x35x28,3cm | 0,9kg



Poster frames & signs

PORTE-AFFICHES | FRANÇAIS

PLAKATDISPLAY | DEUTSCH

PORTA POSTER | ITALIANO

PORTA CARTELES | ESPAÑOL

MOLDURAS PARA PÓSTERS | PORTUGUÊS

PLAKÁTOVÉ RÁMY | ČESKÝ



POWERBANK

Table display with phone charger "Powerbank". ABS thermoplastic structure, stain and scratch resistant, easy to clean. Rechargeable battery (13.000mAh lithium) can last up to 10 hours. Rechargeable USB power cable included. Three-way plug phone charging cable included. Suitable for all mobile phones and tablets.

FR Porte-affiche de table avec chargeur pour téléphone mobile - Structure polymère thermoplastique ABS, résistant aux tâches et rayures, facile à nettoyer. Batterie rechargeable au Lithium 13.000mAh, avec une autonomie jusqu'à 10 heures. Se recharge à l'aide d'un câble USB (inclus). 1 câbles avec 3 embouts différent pour la charge. Convient pour tous les téléphones mobiles et tablettes.

DE Tischdisplay mit USB-Ladefunktion. ABS thermoplastische Struktur. Einfach zu reinigen. Schmutz- und kratzresistent. 13.000mAh Batterie Wiederaufladbarer Lithium-Ionen-Akku bis zu 10 Stunden. Wiederaufladbar mit USB-Ladekabel (inklusive). 3in1 Ladekabel für alle gängigen Smartphones inklusive. Geeignet für alle Mobiltelefone und Tablets.

IT Portaposter caricabatteria da tavolo, struttura termoplastica ABS, resistente alle macchie e ai graffi, facile da pulire. Batteria ricaricabile al litio 13.000mAh, può durare fino a 10 ore di utilizzo con telefoni cellulari in ricarica. Comprende un cavo di ricarica USB (incluso) con 3 spine differenti. Adatto a tutti i telefoni cellulari e tablet.

ES Cargador de escritorio. Estructura de plástico ABS, resistente a las manchas y arañazos, fácil de limpiar. La batería de recargable de litio 13.000mAh puede durar hasta 10 horas de uso Mientras se recargan los teléfonos móviles. Incluye un cable de carga USB con 3 enchufes diferentes. Adecuado para todos los teléfonos móviles y tabletas.

PT Display de mesa com carregador de telemóvel. Estrutura em termoplástico de ABS, resistente a manchas e riscos, e fácil de limpar. Bateria recarregável de Litio 13.000mAh, com duração até 10 horas. Recarregável com cabo USB (incluído). Cabo com 3 fichas de saída incluído. Adequado para todos os celulares e tablets.

CZ Stolní tabule s nabíječím - z ABS termoplastu, sna no čistitelného, odolného proti ušpinění a poškrábání. Lithiový akumulátor typu 13.000mAh pro opakované nabíjení, může až 10 hodin nabíjet mobilní telefony. Nabíjí se přes USB kabel (součástí dodávky). Obsahuje 3 nabíjecí kabely pro mobily. Vhodné pro všechny mobilní telefony a tablety.



1 5

PFT-PWB | 27,7x16x7cm | 0,5kg

TABLE POSTER FRAMES

Hard, lacquered, all-weather rubberwood base. One double-sided, easy to clean acrylic poster holder included. Available in three styles and sizes.

*Free-standing acrylic poster frames, double- and triple-sided, easy to clean.

FR Base en bois d'hévéa, laquée, résistante aux intempéries. Disponible en 3 modèles différents et 3 tailles possibles.

*Porte affiche acrylique autoporteur, double-face ou 3 faces, facile à nettoyer.

DE Tischaufsteller mit Hartholzfuß und Acryl-Poster Rahmen zum Einschoben und zum schnellen Austausch von doppelseitig gedruckten Informationsblättern. Einfach zu reinigen. Erhältlich in verschiedenen Formen und Größen.

*Ein Acryl-Poster Rahmen inklusive. Erhältlich in verschiedenen Formen und Größen. Freistehender Acryl Posterrahmen, mit zwei oder drei Seiten.

IT Porta Poster da Tavola con base in legno duro esotico, resistente agli agenti atmosferici. Viene incluso un porta poster utilizzabile su due lati, facile da pulire. Disponibile in tre stili e formati.

*Modelli realizzati in acrilico utilizzabili su due e tre lati, facile da pulire.

ES Marco para carteles de mesa con base de madera dura de alto rendimiento, recubierta de capas de laca protectora contra cualquier tipo de clima. Porta póster de estireno fácil de limpiar, utilizable en ambas caras. Disponible en tres estilos y tamaños.

*Marcos de acrílico, utilizables sobre dos y tres caras, fáciles de limpiar.

PT Base em madeira endurecida. Moldura de poster transparente incluída, bilateral e fácil de limpar. Disponíveis em três estilos e tamanhos diferentes.

*Molduras de poster em acrílico, com 2 e 3 faces, fáceis de limpar.

CZ Tvrdý, lakovaný rámeček pro plakátky vyrobený z gumovníkového dřeva, odolný povětrnostním podmínkám. Je oboustranný, se snadno čistitelnou průhlednou vložkou. Dostupné ve třech provedeních a velikostech.

*Volně stojící akrylátové stojánky, dvoj- a tří-stranné, snadno čistitelné.



1 - 2 - 6

1 PFT-BL-LA | 32,3x27,1x7cm | 0,5kg

2 PFT-BL-ME | 24x20x6cm | 0,3kg

3 PFT-TE-LA | 32,3x27,1x7cm | 0,5kg

4 PFT-TE-ME | 24x20x6cm | 0,3kg

1 - 5 - 10

5 PFT-BL-SM | 17,4x15,7x5cm | 0,2kg

6 PFT-TE-SM | 17,4x15,7x5cm | 0,2kg



1 - 6 - 36

1 PFT-ACL-A4 | 32x21,2x8,1cm | 0,2kg

2 PFT-ACL-A5 | 21,4x15,1x7,4cm | 0,1kg

3 PFT-ACL-A6 | 15x10,5x5,5cm | 0,1kg

1 - 12

4 PFT-ACL-A8 | 8x4,1x4,1cm | 0,02kg



1 - 6 - 36

5 PFT-ACV-A4 | 30x21x8,5cm | 0,3kg

6 PFT-ACV-A5 | 21,3x15x5,4cm | 0,1kg

7 PFT-ACV-A6 | 15,5x10,7x4,7cm | 0,1kg

1 - 12

8 PFT-ACV-A7 | 7,8x10,6x6,7cm | 0,05kg



1 - 6 - 36

9 PFT-ACY-A5 | 21x13,5x13,5cm | 0,2kg

10 PFT-ACY-A6 | 15x9,5x9,5cm | 0,1kg

WINDOW CHALKBOARD

Precision cut, flexible, double-sided, easy to clean chalkboard writing surface. UV, shock, stain and scratch resistant. Integrated suction cups for mounting on glass surfaces.

FR Ardoises à ventouses pour vitrine – Ardoise souple, double-face, avec surface d'écriture facile à nettoyer, résistante aux UV, chocs, tâches et rayures.

DE Präzise geformte, flexible und einfach zu reinigende Kreidetafel mit Saugnäpfen zur Anbringung an Fenster und Fliesen. UV-, stoß-, schmutz- und kratzbeständig. Non-poröse, doppelseitige Schreiboberfläche. Durch die Saugnäpfe wird eine schnelle Repositionierung möglich.

IT Espositore con ventose realizzato con precisione su una superficie di scrittura utilizzabile su entrambi i lati e facile da pulire. Lavagna flessibile, antigraffio, resistente ai raggi UV e agli agenti atmosferici. Ventose integrate per l'utilizzo su vetri.

ES Pizarra para ventana hecha con precisión, superficie de escritura flexible, utilizable en ambas caras, fácil de limpiar. Resistente a los rayos UV, golpes, manchas y arañazos.

Incluye ventosas para la adherencia sobre superficies de vidrio.

PT Superfície de escrita bilateral, com corte de precisão, flexível e fácil de limpar. Resistente a quedas, manchas, riscos e UV. Ventosas incluídas que permitem a colocação em superfícies de vidro.

CZ Přesně tvarovaná, ohebná, oboustranná, snadno čistitelná popisovací tabule. Odolná UV záření, nárazům nebo poškrábání a skvrnám. Součástí jsou 4 přísavky pro upevnění na skleněný povrch.



1 6 36
PFW-27-36-BL | 35,6x27,1x0,3cm | 0,2kg



WINDOW POSTER FRAME

Precision cut, flexible, double-sided, transparent poster frames, displays one or two pages. UV, shock, stain and scratch resistant. Integrated suction cups for mounting on glass surfaces.

FR Porte-affiche à ventouses pour vitrine – Souple, il permet un affichage double-face en A4 ou A3. Résistant aux UV, chocs, tâches et rayures.

DE Präzise geformte, flexible und einfach zu reinigende Kreidetafel mit Saugnäpfen zur Anbringung an Fenster und Fliesen. UV-, stoß-, schmutz- und kratzbeständig. Doppelseitiger Einschub von A4 oder A3 Postern/Menükarten Auszügen möglich. Durch die Saugnäpfe wird eine schnelle Repositionierung möglich.

IT Porta poster flessibile, realizzato con precisione su una superficie di scrittura utilizzabile su entrambi i lati. Può mostrare una o due pagine. Antigraffio e resistente ai raggi UV e agli agenti atmosferici. Ventose integrate per l'utilizzo su vetri.

ES Pizarra para ventana porta póster hecha con precisión, superficie de escritura flexible, utilizable en ambas caras. Puede exhibir una o dos páginas. Resistente a los rayos UV, golpes, manchas y arañazos. Incluye ventosas para la adherencia sobre superficies de vidrio.

PT Quadro transparente bilateral com corte de precisão, flexível e com capacidade para uma ou duas páginas. Resistente a UV, quedas, manchas e riscos. Ventosas incluídas que permitem a colocação em superfícies de vidro.

CZ Přesně tvarovaný, ohebný, oboustranný rámeček s průhlednou kapsou. Zobrazuje 1 nebo 2 strany vloženého papíru. Odolný UV záření, nárazům nebo poškrábání a skvrnám. Součástí jsou 4 přísavky pro upevnění na skleněný povrch.

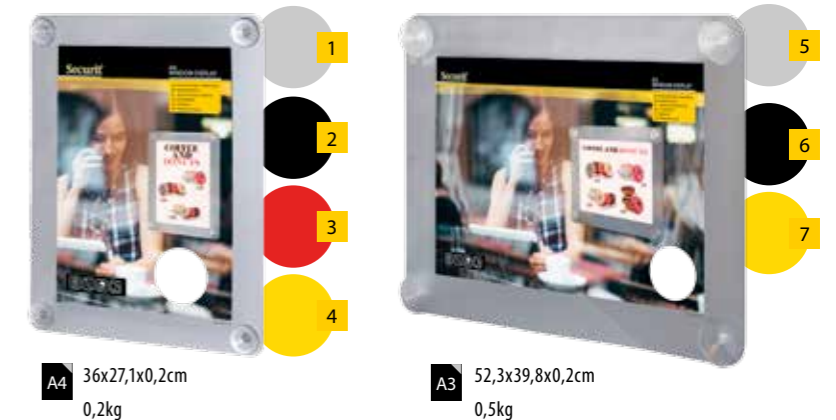

A4 36x27,1x0,2cm
0,2kg

A3 52,3x39,8x0,2cm
0,5kg

1 6 24
1 PFW-A4-GY
2 PFW-A4-BL
3 PFW-A4-RD
4 PFW-A4-YE

1 6
5 PFW-A3-GY
6 PFW-A3-BL
7 PFW-A3-YE





SIGNAGE

Stainless steel, self-adhesive signs. Use on walls, doors and/or other flat surfaces. Set of six different indications.

FR Pictogramme sur plaque en acier inoxydable, avec fixation auto-adhésive. À plaquer sur mur, porte ou toutes autres surfaces plates. Lot de 6 pictogrammes différents. **DE** Selbstklebende Informationsschilder mit verschiedenen Symbolen aus Edelstahl. Für die Nutzung an Wänden, Türen und/oder glatten Oberflächen. 6 verschiedene Schilder in einer Verpackung. **IT** Targhette adesive in acciaio inox da attaccare su muri, porte e altre superfici lisce. Set di 6 targhette con diversi pittogrammi. **ES** Placas autoadhesivas en acero inoxidable para uso sobre paredes, puertas y/u otras superficies planas. Set de seis iconos diferentes. **PT** Em aço inoxidável e com adesivos reforçados. Para utilização em paredes, portas e/ou outras superfícies planas. Conjunto de 6 sinais diferentes. **CZ** Informační tabulky z nerezové oceli se samolepící zadní stranou. Lze je použít na stěnu nebo na další podobné povrchy. Šest tabulek s různými piktogramy.



6 6 60

SI-SS-SET | 10x10x1,2cm | 0,3kg



LED SIGN

For mounting on wall or window, max. 4-colour flashing light options. 220 AC adaptor and 130cm power cable included. Available in three designs.

FR Pour suspension murale ou sur vitrine, 4 options maximales de lumières de couleurs clignotantes. Adaptateur 220 AC inclus pour branchement sur prise secteur avec un câble de 130cm. Disponible en 3 modèles. **DE** Zur Anbringung an Wände oder Fenster, max. 4-Farb-Optionen, blinkend. 220 AC Adapter und 130 cm Netzkabel inklusive. Verfügbar in drei verschiedenen Ausführungen. **IT** Insegna luminosa a LED da appendere al muro o vetrina. L'insegna ha luci lampeggianti in 4 colori. Include un adattatore a 220v AC ed un cavo di 130 cm. Disponibile in 3 stili. **ES** Cartel luminoso LED para montar sobre pared o colgar sobre ventana. Tiene luces intermitentes en 4 colores. Incluye adaptador 220v AC y cable de 130 cm. Disponible en tres diseños. **PT** Para aplicação em parede ou janela, com 4 opções de cores de luz. Adaptador 220 AC e cabo de 130cm incluído. Disponível em três designs. **CZ** Pro instalaci na zdi, výlohy nebo okna. Svítící/blikající LED diody maximálně v 4 barvách. Adaptér na 220 V s kabelem délky 130 cm v balení. Dodává se ve 3 variantách.



24x48x2cm
0,7kg



1 2 3 6
1 LS-OPEN
2 LS-PIZZA
3 LS-BAR



Information displays

PRÉSENTOIRS PORTE-MENUS | FRANÇAIS

INFORMATION-/MENÜKARTENDISPLAYS | DEUTSCH

ESPOSITORI INFORMATIVI | ITALIANO

EXPOSITORES DE INFORMACIÓN | ESPAÑOL

EXPOSITORES DE INFORMAÇÃO | PORTUGUÊS

OSVĚTLENÁ TABULE | ČESKÝ



All-weather resistant stainless steel, with locking system, to be mounted on wall (*bolts included*) or on Securit® post and base MCS-BA-120-SET (*with integrated two wheels*) and/or MCS-BA-125-SET (*two-wheel set available, not included*). 20 LED colours and 5 light style options with 10 light intensity settings. Power plug, 5-meter cable and remote control included. Compatible with Securit® *Battery Pack (*available separately*). Metal panel and magnets inside.

FR Résistant aux intempéries, en acier inoxydable, avec système de fermeture, à fixer au mur (*vis inclus*) ou sur pied et socle Securit® MCS-BA-120-SET (*avec deux roues intégrées*) ou MCS-BA-125-SET (*paire de roue en option*). LED de 20 couleurs avec en option 5 styles de lumière et 10 programmations d'intensité de lumière. Fournit avec un câble d'alimentation de 5 Mètres de long et une télécommande. Compatible avec les batteries Securit® (*non incluses*). Panneau métallique et aimants à l'intérieur.

DE UV- und witterungsbeständiges Edelstahl-Display mit Sicherheitsglas. Abschließbar und sowohl für die Wandmontage (*Montageset inklusive*), als auch die Montage auf einen Standfuß geeignet. Zwei verschiedene Füße erhältlich: MCS-BA-120-SET mit eckigem Standfuß und Pfahl mit integrierten Rollen. Oder MCS-BA-125-SET mit eckigem Standfuß und rundem Pfahl – 2-er Set Rollen separat erhältlich. Inklusive Netzstecker mit 5 m Kabel. Alternativ kann eine wasserfeste Securit® Batterie* verwendet werden (*10 Std. Laufzeit*). Magnetische Platte und Magnete inklusive.

IT Espositore a Led in acciaio inossidabile resistente agli agenti atmosferici, con sistema di bloccaggio. Utilizzabile a parete (*bulloni inclusi*) o montabile su piantana MCS-BA-120-SET (*comprende 2 rotelle*) e / o MCS-BA-125-SET (*rotelle non incluse, acquistabili separatamente*). LED in 20 colori differenti, 5 opzioni di stile illuminazione e 10 impostazioni di intensità luminosa. Cavo da 5 metri con alimentatore e telecomando compresi. Compatibile con la batteria a litio ricaricabile Securit® * (*non incluso*). Pannello metallico e magneti all'interno.

ES Expositor de LED en acero inoxidable resistente a los agentes atmosféricos, con sistema de cierre. Utilizable sobre pared (*pernos incluidos*) o montaje sobre set de poste y base MCS-BA-120-SET (*incluye 2 ruedas*) y/o set de poste y base MCS-BA-125-SET (*las ruedas se venden por separado*). Luces LED de 20 colores diferentes, 5 estilos y 10 intensidades de iluminación. Incluye cable de 5 metros con adaptador y control remoto. Compatible con la batería recargable Securit® de litio (*no incluida*). Panel metálico e imanes en el interior.

PT Expositor de led em aço-inox apto para o exteriores, com fechadura, pode ser montado na parede (*pernas incluídos*) ou montado sobre set poste e base ref mcs-ba-120-set (*inclui 2 rodas*) e ou set poste e base mcs-ba-125-set (*não inclui rodas, vendidas à parte*). luzes led de 20 cores diferentes, 5 opções de estilo e 10 intensidades de iluminação. inclui cabo de 5 metros com adaptador e controlo remoto. compatível com a *bateria recarregavel de litio Securit® (*no incluída*). Painel metálico e ímãs dentro.

CZ Informační tabule z nerezové oceli odolná povětrnostním podmínkám, se zámkem, může být instalována na stěnu (*šrouby jsou součástí dodávky*) nebo v prostoru na stojanu Securit® MCS-BA-120-SET (*s integrovanými pojezdovými koly*) nebo na stojanu MCS-BA-125-SET (*s možností doplnění o 2 pojezdová kola, která nejsou součástí balení*). LED osvětlení má 20 barev a 5 světelných stylů s 10 stupni intenzity osvětlení. Napájecí kabel 5 m a dálkové ovládání jsou součástí dodávky. Je rovněž možné použití *akumulátoru Securit® (*není součástí dodávky*). Obsahuje kovový panel a magnety.

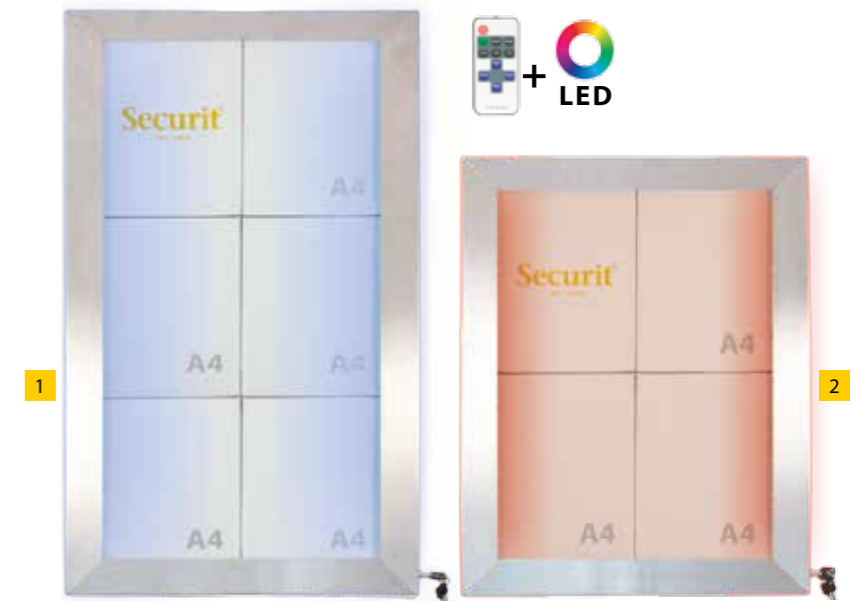

EN Use of two batteries recommended. **FR** Utilisation de 2 batteries recommandée. **DE** Zwei Batterien empfohlen. **IT** Si consiglia l'utilizzo di due batterie. **ES** Se recomienda el uso de dos baterías. **PT** Uso de duas baterias é recomendado. **CZ** Se doporučuje použití 2 akumulátorů.

- 1 - 24
- 1 **MCS-6A4-LSS** | 78x50,7x5cm | 15,4kg
- 2 **MCS-4A4-LSS** | 69,5x52,3x6,5cm | 13,6kg
- 3 **MCS-BA-120-G1** | 121x15x6cm | 3,1kg
- 4 **MCS-BA-G2** | 5,7x38,3x38,3cm | 7,5kg
- 5 **MCS-BA-125-SET** | 127x40x40cm | 14,4kg

- 2 - 24
- 6 **MCS-WH-2** | 8x11,5x5cm | 0,8kg
- 1 - 24
- 7 **MCS-BATT** | 16,5x7,5x1,3cm | 0,3kg

COATED STEEL

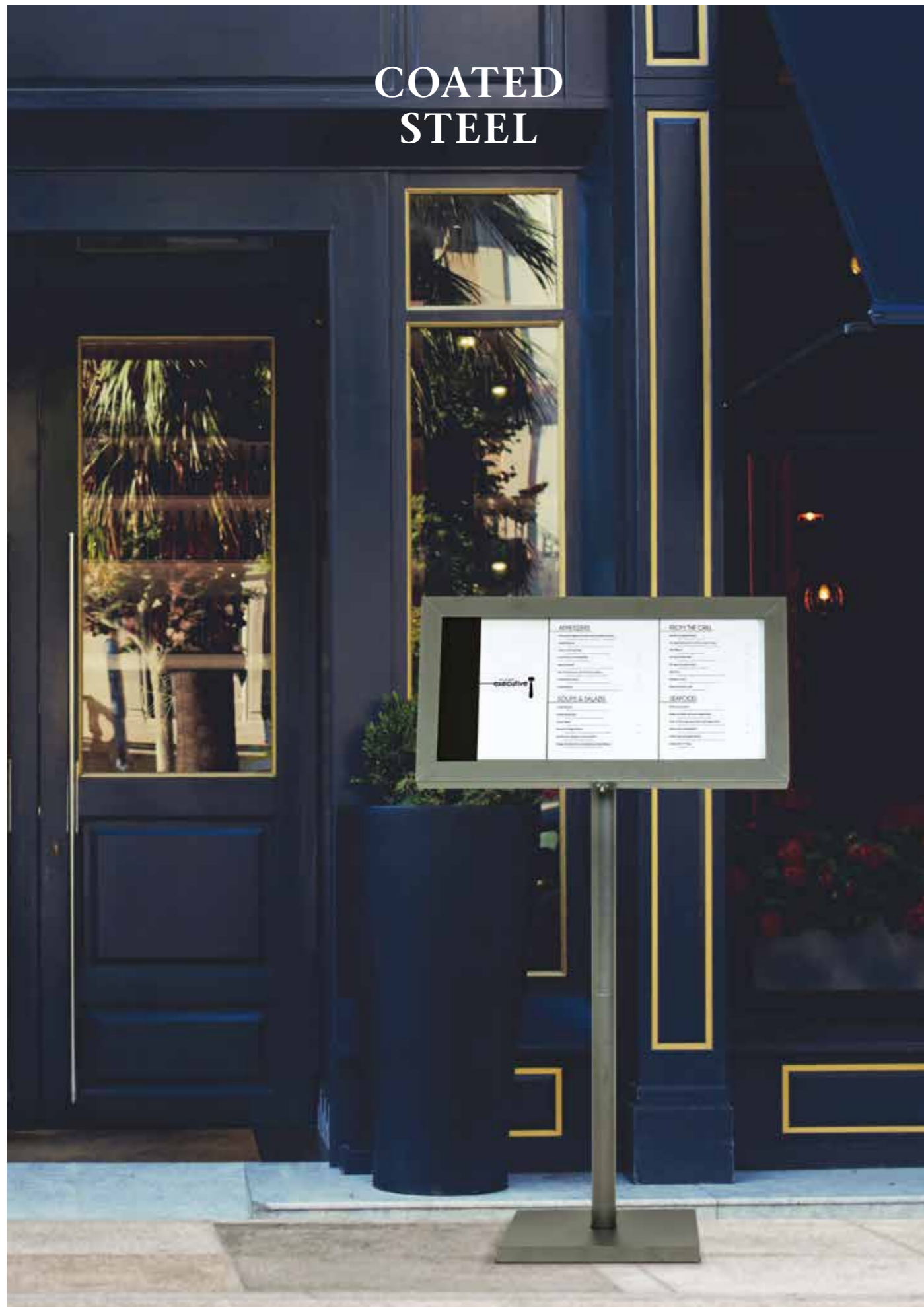

All-weather resistant coated steel display with locking system. Extra bright LED lights with multiple-function remote control (*included*). To be mounted on wall (*bolts included*) or on Securit® post and base of 95cm/135cm. Additional wheel set available. Power plug and 5-meter cable included. Compatible with Securit® battery pack (*available separately*). Metal panel and magnets inside.

FR Porte-menu en acier galvanisé résistant aux intempéries, avec système de fermeture (*serrure/clef*). Lumière LED blanche puissante avec une télécommande fournit pour de multiples fonctions. Pour montage mural (*matériel inclus*) ou à associer au pied et socle Securit® de 95 cm ou 135 cm. Paire de roue disponible en option. Adaptateur avec un câble de 5 m fournit. Compatible avec les batteries Securit® (*non incluses*). Panneau métallique et aimants à l'intérieur.

DE UV- und witterungsbeständiges Display aus beschichtetem Edelstahl mit Sicherheitsglas und extra heller LED-Beleuchtung (*Fernbedienung inklusive*). Abschließbar und für Wandmontage (*Schrauben inklusive*) oder Montage auf einen Standfuß geeignet. Inklusive Netzstecker mit 5m Kabel. Alternativ kann eine wasserfeste Securit® Batterie verwendet werden. Magnetische Platte und Magnete inklusive.

IT Acciaio rivestito resistente agli agenti atmosferici, con sistema di chiusura / bloccaggio. Luce a LED e telecomando multifunzione (*incluso*). Da montare su muro (*bulloni inclusi*) o su base Securit® di 95cm/135cm. Disponibili anche set di ruote per spostarlo facilmente. La spina di alimentazione e il cavo da 5 metri sono inclusi. Compatibile con la batteria Securit® (*non inclusa*). Pannello metallico e magneti all' interno.

ES Expositor recubierto en acero resistente a las inclemencias del tiempo, con sistema de cierre. Incluye luces LED blancas extra brillantes y control remoto con múltiples funciones. Puede ser montado sobre pared (*tornillos incluidos*) o en los postes de Securit®, de 95cm o de 135cm de largo, y la base. Set de ruedas disponible para mover el expositor fácilmente. Incluye cable de 5 metros y enchufe. Es posible usarlo sin cable con el paquete de baterías Securit® (*no incluido*). Panel metálico e imanes en el interior.

PT Revestimento em aço inoxidável, com sistema de segurança e LEDs brancos. LEDs extra brilhantes com múltiplas funções e controlo remoto incluído. Adequado a aplicações em parede (*parafusos incluídos*) ou em poste e base Securit® (95cm/135cm). Set adicional de rodas disponível. Cabo de energia de 5 metros e controlo remoto incluídos. Compatível com pack de baterias Securit® (*não incluído*). Painel metálico e ímãs dentro.

CZ Odolná povětrnostním podmínkám, s konstrukcí z nerezové oceli, se zámkem. Má jasné zářivé LED osvětlení, ovládané dálkovým ovládání s mnoha funkcemi (*součást dodávky*). Možnost instalace na zeď (*šrouby v balení*) nebo na stojan a podstavec výšky 95 nebo 135 cm. Rovněž je možné podstavec doplnit setem s jezdčovými koly. Součástí dodávky je 5 m dlouhý napájecí kabel. K napájení lze použít i akumulátory Securit® (*nejsou součástí dodávky*). Obsahuje kovový panel a magnety.



1 - -

1 MCS-3A4-CS | 38,6x71,7x7,4cm | 11,5kg

2 MCS-6A4-CS | 67,2x70,2x4,6cm | 12,9kg

3 MCS-BA-135-SETB | 135x40x40cm | 13,0kg

4 MCS-BA-95-SETB | 95x40x40cm | 13,0kg

2 - - 24

5 MCS-WH-2 | 8x11,5x5cm | 0,8kg

1 - - 24

6 MCS-BATT | 16,5x7,5x1,3cm | 0,3kg



CLASSIC

restaurant - cafe - bar

All-weather resistant wooden style or brushed stainless steel, with locking system and white LED lights. To be mounted on wall (*bolts included*) or on Securit® post and base MCS-BA-125-SET. Power plug and 5-meter cable included. Compatible with Securit® battery pack (*available separately*).

FR Porte-menu en bois ou acier inoxydable brossé, résistant aux intempéries, avec système de fermeture (*serrure/clef*) et lumière LED blanche. Pour montage mural ou à associer au pied et socle Securit® MCS-BA-125-SET (*ped, socle et paire de roue optionnel*). Adaptateur avec un câble de 5 m fournit. Compatible avec les batteries Securit® (*non incluses*).

DE UV- und witterungsbeständiges Display aus Hartholz oder gebürstetem Edelstahl mit Sicherheitsglas und LED-Beleuchtung. Abschließbar und für Wandmontage (*Schrauben inklusive*) oder Montage auf einen Standfuß geeignet. Netzstecker mit 5 m Kabel. Alternativ kann eine wasserfeste Securit® Batterie verwendet werden.

IT Con luci a LED bianchi. Disponibile in acciaio satinato o in legno, è resistente agli agenti atmosferici, ed ha un sistema di chiusura / bloccaggio. Da montare a parete (*bulloni inclusi*) o su piantana Securit® MCS-BA-125-SET. Spina di alimentazione, cavo di 5 metri e telecomando inclusi. Compatibile con la batteria Securit® (*non inclusa*).

ES Expositor de madera o acero inoxidable satinado, con sistema de cierre y luces LED blancas. Puede ser montado sobre la pared (*torillos incluidos*) o sobre poste y base Securit® modelo MCS-BA-125-SET. Incluye enchufe y cable de 5 metros. Es posible usarlo sin cable con el paquete de baterías Securit® (*no incluido*).

PT Em aço inoxidável escovado ou acabamento em madeira, com sistema de segurança e LEDs brancas. Adequado a aplicações em parede (*parafusos incluídos*) ou em post e base Securit® MCS-BA-125-SET. Cabo de energia de 5 metros e controlo remoto incluídos. Compatível com pack de baterias Securit® (*não incluído*).

CZ Odolná povětrnostním podmínkám, ze dřeva nebo z kartáčované nerezové oceli, se zámkem a bílým LED osvětlením. Možnost instalace na zeď (*šrouby v balení*) nebo na stojan a podstavec výšky MCS-BA-125-SET. Součástí dodávky je 5 m dlouhý napájecí kabel. K napájení lze použít i akumulátory Securit® (*nejsou součástí dodávky*).



- 1 - - -
- 1 MCS-4A4-WLTE | 69,7x53,3x5,2cm | 8,8kg
- 2 MCS-4A4-WLDB | 69,7x53x6,4cm | 8,7kg
- 3 MCS-4A4-WLSS | 66,7x50,5x5cm | 9,0kg
- 4 MCS-BA-125-SET | 127x40x40cm | 14,4kg

- 2 - - 24
- 5 MCS-WH-2 | 8x11,5x5cm | 0,8kg
- 1 - - 24
- 6 MCS-BATT | 16,5x7,5x1,3cm | 0,3kg

BLACK STAR



All-weather resistant black coated steel, with locking system, white LED lights. Remote control, mounting pole and base, power plug and 5-meter cable included. Compatible with Securit® battery pack (available separately). Metal panel and magnets inside.

FR Porte-menu noir, acier galvanisé, résistant aux intempéries, avec système de fermeture (serrure/clef) et LED de couleur blanche. Est fourni avec une télécommande, pied et socle ainsi qu'un adaptateur muni d'un câble de 5 m. Compatible avec les batteries Securit® (non incluses).

DE UV- und witterungsbeständiges Display aus schwarz beschichtetem Edelstahl mit Sicherheitsglas und weißer LED-Beleuchtung. Kann vertikal oder horizontal aufgehängt werden. Magnetische Displayfläche und abschließbar. Fernbedienung inklusive. Für Montage auf einen Standfuß geeignet. Inklusive Netzstecker mit 5 m Kabel. Alternativ kann eine wasserfeste Securit® Batterie verwendet werden. Magnetische Platte und Magnete inklusive.

IT in acciaio inox rivestito in color nero. Resistente agli agenti atmosferici, con sistema di chiusura e bloccaggio e luci a LED bianche. Telecomando, piantana (asse + base), spina di alimentazione e cavo da 5 metri inclusi. Compatibile con la batteria Securit® (non inclusa). Pannello metallico e magneti all'interno.

ES Expositor de acero inoxidable recubierto en color negro resistente a cualquier tipo de tiempo, con sistema de cierre, luces LED blancas. Incluye control remoto, poste y base para su montaje, enchufe y cable de 5 metros. Es posible usarlo sin cable con el paquete de baterías Securit® (no incluido). Panel metálico e imanes en el interior.

PT Em aço inoxidável e acabamento a preto, com sistema de segurança e LEDs brancas. Controlo remoto, poste, base e cabo de energia de 5 metros incluídos. Compatível com pack de baterias Securit® (não incluído). Painel metálico e ímãs dentro.

CZ Odolná povětrnostním podmínkám, z černé lakované oceli, se zámkem a bílým LED osvětlením. Součástí dodávky je dálkové ovládání, podstavec, stojan, a 5 m dlouhý napájecí kabel. K napájení lze použít i akumulátory Securit® (nejdou součástí dodávky). Obsahuje kovový panel a magnety.

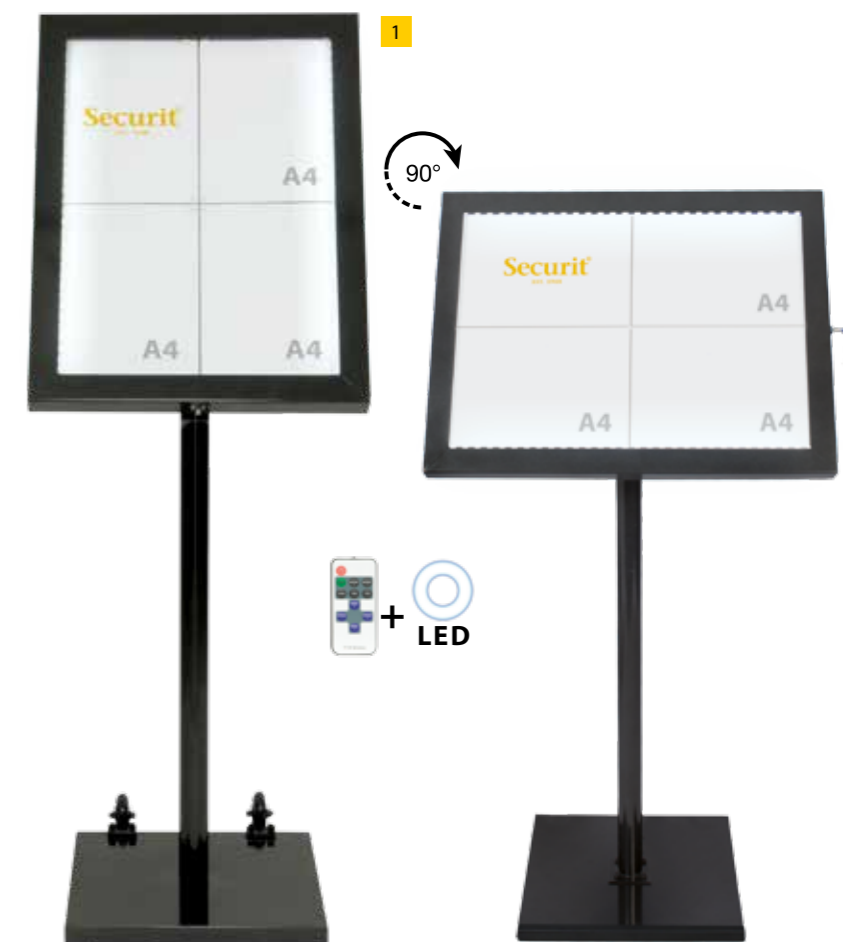

EN Wheels not included with display.
FR Paire de roue non incluse avec le présentoir.
DE Rollen separat erhältlich.
IT Ruote acquistabili separatamente.
ES Ruedas no incluidas.
PT Rodas não incluídas.
CZ Kole nejsou součástí dodávky.



1 MCS-4A4-BL-SET | 138x50x40cm | 24,7kg



2 MCS-WH-2 | 8x11,5x5cm | 0,8kg



3 MCS-BATT | 16,5x7,5x1,3cm | 0,3kg

RUSTIC



All-weather resistant coated wooden case with zinc roof, locking system and white LED lights. Available as wall mounting set or complete with integrated self-standing pole and zinc base. Power plug and 5-meter cable included. Compatible with Securit® battery pack (available separately).

FR Porte-menu en bois avec toiture recouverte de zinc, résistant aux intempéries, avec système de fermeture (*serrure/clé*) et lumière LED blanche. Disponible pour montage mural ou ensemble complet avec pied en bois et socle en zinc, paire de roue disponible en supplément (*non incluse*). Adaptateur avec un câble de 5 m fournit. Compatible avec les batteries Securit® (*non incluses*).

DE Witterungsbeständiges Display aus Hartholz mit Zinkdach und LED-Beleuchtung, Abschließbar. Als komplettes Set mit Pfahl und Fuß oder und für Wandmontage (*Montageset inklusive*) geeignet. Inklusive Netzstecker mit 5 m Kabel. Alternativ kann eine wasserfeste Securit® Batterie verwendet werden.

IT Con LED a luci bianche. Struttura in legno trattato, resistente agli agenti atmosferici, con tetto in zinco e con sistema di chiusura e bloccaggio. Da montare a parete o su piantana (*asse + base*). Ruote ordinabili a parte. Spina di alimentazione e cavo di 5 metri inclusi. Compatibile con la batteria Securit® (*non inclusa*).

ES Expositor de madera recubierta resistente a la intemperie con techo de zinc, sistema de cierre, luces LED blancas. Puede ser montado sobre la pared o sobre poste y base de zinc con ruedas. Las ruedas se venden por separado. Incluye enchufe y cable de 5 metros. Es posible usarlo sin cable con el paquete de baterías Securit® (*no incluido*).

PT Capa de madeira com teto em zinco, com sistema de segurança e LEDs brancas. Disponível com set de fixação em parede ou com post e base em zinco (*rodas não incluídas*). Cabo de energia de 5 metros e controlo remoto incluídos. Compatível com pack de baterias Securit® (*não incluído*).

CZ Odolná povětrnostním podmínkám, ze dřeva s pozinkovanou stříškou, se zámkem a bílým LED osvětlením. Možnost instalace na zeď nebo na stojan a podstavec z pozinkované oceli s možností vybavení pojezdovými kolečky. Součástí dodávky je 5 m dlouhý napájecí kabel. K napájení lze použít i akumulátory Securit® (*nejsou součástí dodávky*).



1 MCS-4A4-WLR-SET | 184,3x52,3x40,1cm | 17,3kg

2 MCS-4A4-WLR | 81,5x57,5x7,5cm | 3,6kg



3 MCS-WH-2 | 8x11,5x5cm | 0,8kg



4 MCS-BATT | 16,5x7,5x1,3cm | 0,3kg

3

4

36h

ACRYLIC



All-weather resistant acrylic case, white LED lights, to be used as table stand or on Securit® post and base of 125cm (MCS-BA-125-SET). Table stand, power plug and 5-meter cable included.

FR Porte-menu en acrylique, résistant aux intempéries, avec lumière LED blanche, à poser sur table (*socle inclus*) ou à monter sur pied et socle de 95cm ou 135cm (*non inclus*). Socle pour poser sur table fournit, ainsi qu'un adaptateur avec un câble de 5m.

DE Witterungsbeständiges Display aus schwarzem Acryl mit LED-Beleuchtung. Mit Tischständer oder zur Montage auf einen Standfuß (MCS-BA-125-SET) geeignet. Inklusive Netzstecker mit 5 m Kabel.

IT Con LED a luci bianche. Struttura in acrilico resistente agli agenti atmosferici, disponibile con base da tavolo

(*inclusa*) o su piantana Securit® (MCS-BA-125-SET).

Spina di alimentazione e cavo da 5 metri inclusi.

ES Expositor en acrílico resistente a cualquier tipo de tiempo, luces LED blancas. Puede ser utilizado sobre las mesas o sobre base y postes Securit®, de 125cm de largo (MCS-BA-125-SET). La base y los postes no están incluidos. Incluye soporte de mesa, enchufe y cable de 5 metros.

PT Capa resistente em acrílico, com LEDs brancas e adequada a utilização em mesa ou em base e poste Securit® (MCS-BA-125-SET). Base para mesa e cabo de energia de 5 metros incluídos.

CZ Odolná povětrnostním podmínkám, akrylátová skříň, s bílým LED osvětlením. Možnost instalace na stůl nebo podstavec výšky 125cm (MCS-BA-125-SET). Součástí dodávky stojan na stůl a 5 m dlouhý napájecí kabel.



EN Pole, base and wheels not included with display. **FR** Pied, socle et paire de roue non inclus avec le présentoir. **DE** Standfuß mit Rollen, Pfahl und Batterie separat erhältlich. **IT** Palo, base e ruote acquistabili separatamente. **ES** Postes, base y ruedas no incluidos. **PT** Poste, base e rodas não incluídas. **CZ** Stojan, podstavec a kole nejsou součástí dodávky.



1 MCS-2A4-PA | 49x53,5x4cm | 3,5kg

2 MCS-BA-125-SET | 127x40x40cm | 14,4kg



3 MCS-WH-2 | 8x11,5x5cm | 0,8kg

GLASS STAR



All-weather resistant laminated wooden panel with front glass plate and stainless-steel style edges. To be mounted on wall (*bolts included*) or on Securit® post and base MCS-BA-125-SET / MCS-BA-85-SET (*not included*). Available in two sizes. LED lamp system available (*available separately*).

FR Porte-menu en bois laminé, résistant aux intempéries, avec une plaque de verre et les bords du cadre en acier inoxydable. Pour montage mural (*matériel inclus*) ou à associer au pied et socle Securit® MCS-BA-125-SET ou encore MCS-BA-85-SET (*non inclus*). Disponible en deux tailles. Pied/socle, paire de roue et lampe LED disponible en option (*non inclus*).

DE Edles Display aus Hartholz mit Edelstahlumrandung und abgedichteter Glasplatte. In zwei verschiedenen Größen erhältlich (*1x A4 oder 4x A4*). Für die Wandmontage (Montageset inklusive) oder für die Montage auf einen Standfuß (MCS-BA-125-SET / MCS-BA-85-SET) geeignet. LED Lampe ist separat erhältlich.

IT Display in legno laminato resistente agli agenti atmosferici. Lastra di vetro frontale con bordi in acciaio inox. Da montare su muro (*kit compreso*) o su piantana Securit® MCS-BA-125-SET / MCS-BA-85-SET (*non inclusa*). Disponibile in due misure. Lampada a LED ordinabili a parti.

ES Expositor de madera laminada resistente a la intemperie, con placa de cristal frontal y bordes de acero inoxidable. Para montar sobre la pared (*tornillos incluidos*) o sobre los sets de base y poste Securit® modelos MCS-BA-125-SET o MCS-BA-85-SET. Los sets no están incluidos. Disponible en dos tamaños. El sistema de lámparas LED se vende por separado.

PT Painel de exposição em madeira, com placa frontal em vidro e moldura em aço inoxidável. Com sistema de fixação adequado a parede (*parafusos incluídos*) ou a base e poste Securit® (MCS-BA-125-SET / MCS-BA-85-SET *não incluídos*). Disponível em dois tamanhos. Lâmpada de LED disponível (*não incluído*).

CZ laminovaný dřevěný panel se skleněným překrytím a nerezovým ohraněním odolný povětrnostním podmínkám. Možnost instalace na zeď (*šrouby součástí dodávky*) nebo na stojan a podstavec MCS-BA-125-SET / MCS-BA-85-SET (*nejsou součástí dodávky*). Dodává se ve dvou rozměrech. LED lampičkou k osvětlení (*nejsou součástí dodávky*).



1 - - -

1 MCS-4A4-WAL | 74,4x57x3cm | 8,8kg

2 MCS-4A4-OAK | 74,4x57x3cm | 8,8kg

3 MCS-A4-WAL | 36,8x28x3cm | 1,9kg

4 MCS-A4-OAK | 36,8x28x3cm | 1,9kg

5 MCS-BA-125-SET | 127x40x40cm | 14,4kg

6 MCS-BA-85-SET | 85x27x27cm | 6,6kg

2 - - 24

7 MCS-WH-2 | 8x11,5x5cm | 0,8kg

1 - - 24

8 MCS-BATT | 16,5x7,5x1,3cm | 0,3kg

1 - - 6

9 LP-BL-1 | 27x7,5x11cm | 0,4kg

MENU STAND

Stainless steel stand, laminated wooden panel with integrated elastic bands and four knobs to hold a menu. Wheels and LED lamp system available (*available separately*).

FR Support en acier inoxydable, panneau de bois laminé avec bandes élastique intégrées. Paire de roue et lampe LED disponible en option (*non incluses*).

DE Laminiertes Holzdisplay mit integrierten elastischen Bändern und vier Knöpfen die die Menükarte halten mit Edelstahlpfahl und –fuß. Rollen, Securit® LED-Lampe und wasserfeste Securit® Batterie Separat erhältlich.

IT In legno laminato, fasce elastiche e 4 perni in metallo per sostenere il menu. Piantana in acciaio inox.

Rotelle per piantana e lampada a LED ordinabili a parte.

ES Atril porta menú realizado en madera con 4 perillas y bandas elásticas integradas sobre un poste y base de acero inoxidable. Las ruedas para la base y el sistema de lámparas LED se venden por separado.

PT Base em aço inoxidável e suporte para menu em madeira. Elásticos incluídos e quatro apoios para suporte de menu.

Rodas para base e lâmpada de LED disponível (*não incluído*).

CZ Stojan s podstavcem z nerezové oceli, panel z laminované desky s elastickými páskami a 4 šrouby pro uchycení jídelního lístku. Je možné doplnit o pojezdová kolečka na podstavci a LED lampičkou k osvětlení (*nejsou součástí dodávky*).



1 MCS-115-TE | 113,7x54,2x36,7cm | 11,9kg



2 MCS-WH-2 | 8x11,5x5cm | 0,8kg



3 MCS-BATT | 16,5x7,5x1,3cm | 0,3kg



4 LP-BL-1 | 27x7,5x11cm | 0,4kg



DISPLAY ACCESSORIES

ACCESSOIRES POUR PRESENTOIRS | FRANÇAIS

DISPLAY ZUBEHÖR | DEUTSCH

ACCESSORI PER ESPOSITORI | ITALIANO

ACCESORIOS PARA EXPOSITORES | ESPAÑOL

ACCESORIOS PARA EXPOSITORES | PORTUGUÊS

PŘÍSLUŠENSTVÍ | ČESKÝ

DISPLAY ACCESSORIES

POLE + BASE

- + Stainless steel
- + Classic
- + Acrylic
- + Glass star

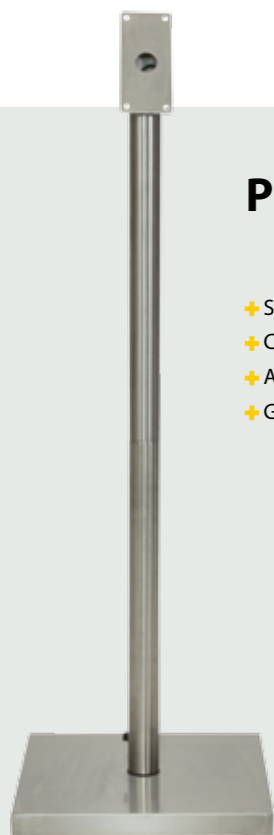

1 **6** **6**
MCS-BA-125-SET | 127x40x40cm | 14,4kg

Stainless steel supporting pole and base, pole in two pieces to allow display case positioning. Waterproof electric power plug. Additional two-wheel set available (*not included*). Power plug and 5-meter cable included.

FR Pied et socle, support en acier inoxydable, pied en deux pièces permettant le positionnement du présentoir. Fiche d'alimentation électrique imperméable. Paire de roue disponible en complément (*non inclus*). Adaptateur et câble de 5 Mètres inclus. **DE** Edelstahl Pfosten und Fuß, Pfosten ist zweigeteilt, so dass das Display um zu positionieren ist. Wasserfestes Elektrokabel. Zusätzliches Paar an Rollen erhältlich (*nicht inklusive*). Inklusive Netzstecker mit 5 m Kabel. **IT** Asse e base in acciaio inossidabile. L'asse in due parte permette il posizionamento dell'espositore. Presa di alimentazione impermeabile. Possibile aggiungere il Set di 2 rotelle (*non incluso*). Spina di alimentazione e cavo da 5 metri inclusi. **ES** Poste y base de acero inoxidable. Poste en dos piezas para permitir el posicionamiento del expositor. Enchufe a prueba de agua. Set adicional de 2 ruedas disponible (*no incluido*). Enchufe y cable de 5 metros incluidos. **PT** Conjunto Poste e base em aço inoxidável, poste em duas peças para permitir o posicionamento da caixa. Ficha e cabo elétrico à prova d'água. Conjunto adicional de duas rodas disponível (*não incluido*). Cabo de energia de 5 metros incluído. **CZ** Stojan s podstavcem z nerezové oceli se skládá ze dvou částí. Je určen pro umístění osvětlené informační tabule. Je vybaven napájecím kabelem v úpravě pro venkovní použití. Podstavec je možné vybavit dalším párem pojezdových kol (*není součástí dodávky*). 5 m napájecí kabel je součástí dodávky.

WHEELS

- + Stainless steel
- + Coated steel
- + Classic
- + Black star
- + Rustic
- + Acrylic
- + Glass star
- + Menu stand



2 **6** **24**
MCS-WH-2 | 8x11,5x5cm | 0,8kg

Silicon wheels, powder-coated stainless-steel supporting structure. Suitable for all types of ground surfaces.

FR Roues en silicone, support avec structure en acier galvanisé. Convient pour tous les types de surfaces au sol. **DE** Silikonrollen mit pulverbeschichteten Edelstahlklemmen zur Befestigung am Objekt. Geeignet für alle Untergründe. **IT** Rotelle di silicone, struttura di appoggio in acciaio galvanizzato. Ideali per tutti i tipi di superfici. **ES** Ruedas de silicona, estructura de soporte de acero galvanizado. Ideal para cualquier tipo de superficie. **PT** Rodas de silicone, estrutura de suporte em aço inoxidável revestido. Adequado para todos os tipos de superfícies /solo **CZ** Pojezdová plastová kolečka v kovové nerezové konstrukci. Jsou vhodná pro použití na všech typech pevných povrchů, upevňují se jednoduše pomocí šroubů.

LED LAMP

- + Glass star
- + Menu stand
- + Pavementboard

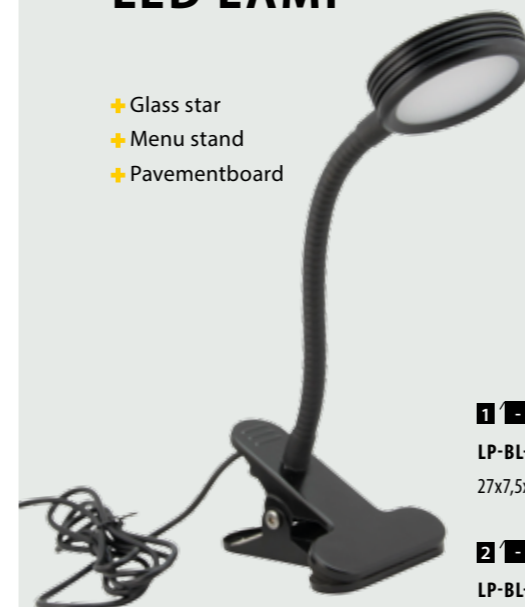

1 **6** **6**
LP-BL-1
27x7,5x11cm | 0,4kg
2 **6** **6**
LP-BL-2
27x7,5x11cm | 0,7kg

LED lamp designed to illuminate any pavement chalkboard and/or information display. Powered by the Securit® battery pack, advanced lithium ion technology, 2-hour charge, up to 22 hours power. 5m electrical power cable included.

FR Lampe LED conçue pour illuminer tous les panneaux trottoir et/ou les présentoirs d'information. Alimentée par la batterie Securit®, technologie avancée de Lithium-ion, charge en 2 heures, et capacité d'autonomie jusqu'à 22 heures d'alimentation. Câble d'alimentation de 5 Mètres de long inclus. **DE** LED Lampe für die Beleuchtung von allen handelsüblichen Gehwegtafeln und/oder Informations-/Menükartendisplays. Betrieben mit einer Securit® Batterie. Mit fortgeschrittener Lithium Ionen Technologie. Ladezeit 2 Stunden. Bis zu 22 Stunden Laufzeit. 5m Netzkabel inklusive. **IT** Lampada a LED con attacco a clip- per illuminare lavagne, leggii ed espositori di notte. Utilizzabile all'esterno con 5 metri di cavo. In alternativa, utilizzabile anche con la batteria ricaricabile Securit®, che grazie alla sua moderna tecnologia assicura 22 ore di luce, con solo 2 ore di ricarica. All'interno è compreso un cavo alimentatore lungo 5 m. **ES** Lámpara LED diseñada para iluminar cualquier pizarra y expositor. Energizada por el paquete de baterías de Securit®, que gracias a su tecnología avanzada de iones de litio demora sólo 2 horas en cargarse y permite hasta 22 horas de energía. Cable de 5 metros incluido. **PT** Lâmpada de LED desenhada para iluminar expositores de menu Securit® e/ou displays de informação. Com pack de bateria Securit®, com tecnologia de íões de lítio, carregamento de duas horas e duração até 10 horas. Cabo de 5 metros incluído. **CZ** LED lampa pro osvětlení stojanových a chodníkových a nabídkových tabulí. Je napájena z akumulátoru Securit®, s lithium-iontovou technologií. Nabíjí se 2 hodiny a svítí více než 22 hodin. Napájecí kabel délky 5 m.

BATTERY

- + Stainless steel
- + Coated steel
- + Classic
- + Black star
- + Rustic
- + Acrylic
- + LED Lamp



1 **6** **24**
MCS-BATT | 16,5x7,5x1,3cm | 0,3kg

Advanced lithium ion technology, protected against water and penetration by pointed objects (*IP44*). Recharges in two hours and lasts for 8-36 hours (*depending on usage and information display model*).
Input : 12v ~ 1,5A | Output : 12v ~ 1,8A | Capacity: 75 Wh.

FR Technologie avancée Lithium ion, protégé contre les eaux et la pénétration d'objets pointus (*IP44*). Rechargée en 2 heures et autonomie de 8 à 36 heures (*dépendant de l'usage et du modèle de présentoir choisit*). Entrée : 12v ~ 1,5A Sortie : 12v ~ 1,8A | Puissance: 75 Wh. **DE** Fortgeschrittene Lithium Ionen Technologie. Wasserbeständig und vor Stößen und Beschädigung mit scharfen Gegenständen geschützt (*IP44*). Ladezeit: 2 Stunden. Nutzungsdauer 8-36 Stunden (*je nach Gebrauch und genutztem Objekt*). Input: 12V ~ 1,5A | Output : 12v ~ 1,8A | Kapazität: 75 Wh. **IT** Tecnologia avanzata di ioni di litio, protezione extra per contatto con acqua e la penetrazione di oggetti appuntiti (*IP44*). Si ricarica in solo 2 ore e assicura da 8 a 36 ore di luce (*dipendendo dall'utilizzo e dal modello di espositore*). Ingresso: 12V ~ 1,5A | Uscita: 12v ~ 1,8A | Capacità: 75 Wh. **ES** Paquete de baterías con tecnología avanzada de iones de litio, protegido contra el agua y la penetración de objetos punzantes (*IP44*). Demora dos horas en cargarse y permite de 8 a 36 horas de energía (*dependiendo de su uso y del modelo de expositor*). Entrada: 12V ~ 1,5A | Salida: 12v ~ 1,8A | Capacidad: 75 Wh. **PT** Tecnologia avançada de íões de lítio, protegida contra a água e penetração por objetos pontiagudos (*IP44*). Recarrega em duas horas e dura de 8 a 36 horas (*dependendo do uso e do modelo de informação de ecrã*). Entrada: 12v ~ 1,5A | Saída: 12v ~ 1,8A | Capacidade: 75 Wh. **CZ** Lithiový akumulátor, chráněný proti působení vody a ostrých předmětů (*IP44*). Doba provozu na jedno nabití 8-36 hodin (*podle způsobu použití a typu osvětlení*). Doba nabíjení 2 hodiny. Vstup: 12V, 1,5A | Výstup: 12V, 1,8A | Kapacita: 75Wh.



Barrier systems

POTEAUX D' ACCUEIL | FRANÇAIS

ABSPERRSYSTEME | DEUTSCH

COLONNE SEGNAPERCORSO | ITALIANO

POSTES DE ACOGIDA | ESPAÑOL

POSTES SEPARADORES | PORTUGUÊS

VYMEZOVACÍ SYSTÉMY | ČESKY

CLASSIC

All-weather resistant polished or brushed stainless steel barrier with four-way rope connection top ring, screw top to add accessory sign frame and/or ropes, anti-scratch floor-protecting reinforced base. Available in gold and chrome finish, each with own knob style.

FR Poteaux d'Accueil en acier inoxydable poli ou brossé, résistant aux intempéries. Bague d'accroche avec 4 encoches pour l'attache d'une corde. Tête amovible permettant d'insérer un porte affiche sur le dessus. Socle renforcé par une protection anti-rayures. Disponible en finition dorée avec tête ronde ou chrome avec tête plate.

DE Witterungsbeständiges Absperresystem aus gebürstetem oder beschichtetem Edelstahl. Verstärker Fuß mit glatter Bodenfläche. Die separat erhältlichen Absperrbänder können sternförmig in vier Richtungen gespannt werden. Verfügbar in vergoldeter oder verchromte Ausführung mit jeweils unterschiedlichen Köpfen.

IT Acciaio inossidabile lucidato o spazzolato resistente agli agenti atmosferici. Anello di collegamento per cordone con 4 agganci, manopola superiore svitabile e base rinforzata antigraffio. Disponibili accessori come display informativo da avvitare e cordoni colorati. Disponibile in finitura dorata e cromata, ognuna con la sua manopola in stile diverso.

ES Poste de acero inoxidable pulido o cepillado resistente a la intemperie, con anillo en su parte superior para conexión de 4 cuerdas. La tapa se puede desatornillar para agregar carteles o cuerdas. Base reforzada anti-rasguño para protección del piso. Disponible en acabado dorado y cromado, cada poste tiene un estilo de perilla diferente.

PT Adequado a exterior, disponível em aço inoxidável polido ou escovado, e com tampa de rosca que permite adicionar acessórios como sinais e/ou cordas. Base protetora de chão. Disponível com acabamento em dourado ou prateado, cada um com topo distinto.

CZ Odolný povětrnostním podmínkám, z leštěné nebo kartáčované nerezové oceli, má 4 úchyty pro ozdobná lana, šroubovací hlavici s možností instalace informační tabulky. Podstavec má úpravu proti poškrábání podlahy. Dodává se ve zlatém nebo chromovém provedení, každé s odlišným vzhledem.



- 1** **1**
- 1** RS-CL-GO-A1 | 87,5x9,5x9,5cm | 1,2kg
 - 2** RS-CL-GO-A2 | 10x31x31cm | 9,6kg
 - 1** + **2** RS-CL-GO-SET | 95x31x31cm | 10,3kg
- 1** **5**
- 3** RS-SIGN-A4-PG | 34,3x21,5x2,1cm | 0,8kg
 - 4** RS-CLRP-GOWT | 59,5x4x4cm | 0,9kg
 - 5** RS-CLRP-GOBR | 59,5x4x4cm | 0,9kg
 - 6** RS-CLRP-GOBL | 59,5x4x4cm | 0,9kg
 - 7** RS-CLRP-GOBU | 59,5x4x4cm | 0,9kg
 - 8** RS-CLRP-GORD | 59,5x4x4cm | 0,9kg
 - 9** RS-CLWH-GO | 5x3,8x4cm | 0,1kg

- 1** **1**
- 10** RS-CL-CH-B1 | 87,5x9,5x9,5cm | 1,2kg
 - 11** RS-CL-CH-B2 | 10x31x31cm | 9,6kg
 - 10** + **11** RS-CL-CH-SET | 95x31x31cm | 10,3kg
- 1** **5**
- 12** RS-SIGN-A4-PC | 34,3x21,5x2,1cm | 0,8kg
 - 13** RS-CLRP-CHWT | 59,5x4x4cm | 0,9kg
 - 14** RS-CLRP-CHBR | 59,5x4x4cm | 0,9kg
 - 15** RS-CLRP-CHBL | 59,5x4x4cm | 0,9kg
 - 16** RS-CLRP-CHBU | 59,5x4x4cm | 0,9kg
 - 17** RS-CLRP-CHRD | 59,5x4x4cm | 0,9kg
 - 18** RS-CLWH-CH | 5x3,8x4cm | 0,1kg



BUDGET

All-weather resistant polished stainless steel with chrome finish, four-way rope connection top ring, anti-scratch floor-protecting reinforced lightweight base. Sold as a set of two.

FR Poteaux d'accueil en acier inoxydable poli avec finition chrome, résistant aux intempéries, Bague d'accroche avec 4 encoches sur la partie supérieure permettant la connexion entre les poteaux par les cordes, avec protection anti-rayures renforcée sur le socle de faible poids.

DE Witterungsbeständiges, verchromtes und poliertes Edelstahl-Absperrsystem. Die Absperrung kann sternförmig in vier Richtungen erfolgen. Verstärker, leichter Fuß mit glatter Bodenfläche. Im 2er-Set erhältlich.

IT Confezione di due colonnine in acciaio inossidabile lucidato con finitura cromata resistente agli agenti atmosferici. La colonnina ha 4 fessure sulla parte superiore per agganciare il cordone. Base resistente ma leggera, rinforzata e con proprietà antigraffio.

ES Pack de dos postes de acero inoxidable pulido resistente a la intemperie con acabado cromado, con anillo en su parte superior para conexión de 4 cuerdas. Base ligera reforzada anti-rasguño para protección del piso.

PT Pack de dos postes em aço inoxidável com acabamento cromado, base leve protetora de chão, e 4 pontos de ligação.

CZ Odolný povětrnostním podmínkám, z leštěné nerezové pochromované oceli. Hlavice má 4 upevňovací body, podstavec lehké konstrukce má úpravu proti poškrábání podlahy. Dodává se v setu se 2 kusy.

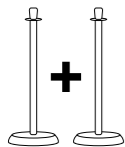

1 RS-LW-CH | 100x33x33cm | 15,8kg



2 RS-CLRP-CHWT | 59,5x4x4cm | 0,9kg

3 RS-CLRP-CHBR | 59,5x4x4cm | 0,9kg

4 RS-CLRP-CHBL | 59,5x4x4cm | 0,9kg

5 RS-CLRP-CHBU | 59,5x4x4cm | 0,9kg

6 RS-CLRP-CHRD | 59,5x4x4cm | 0,9kg

7 RS-CLWH-CH | 5x3,8x4cm | 0,1kg



7



CARPET

All-weather resistant robust anti-slip carpets of 200cm by 90cm. Available in red and black.

FR Tapis résistant aux intempéries, robuste, anti-dérapant, de 200cm sur 90cm. Disponible en rouge et noir.

DE Witterungsbeständiger, robuster und rutschfester Teppich (200x90cm). Verfügbar in rot oder schwarz.

IT Tappeto passerella in poliester robusto e antiscivolo. Le dimensioni sono 200x90cm ed è disponibile sia in nero che in rosso.

ES Alfombra de 200x90 cm resistente a la intemperie en poliéster robusto y antideslizante. Disponible en rojo y negro.

PT Carpete anti-derrapante, resistente a exterior, com dimensões de 200cm por 90cm. Disponível em vermelho e preto.

CZ Disponivel em encarnado e preto. odolný povětrnostním podmínkám s protiskluzovou úpravou. Rozměry 200 x 90 cm. Dodává se v červeném nebo černém provedení.



1 RS-200-RD | 200x90x0,7cm | 3,9kg

2 RS-200-BL | 200x90x0,7cm | 3,9kg

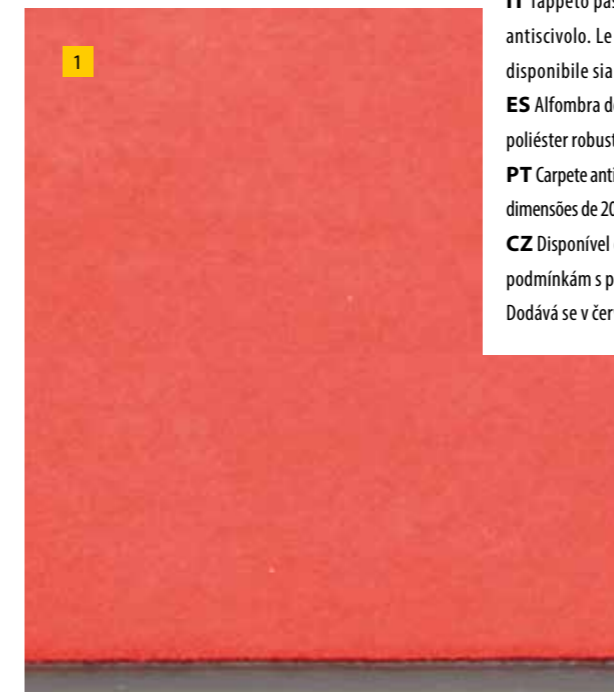

1



2





RETRACTABLE

All-weather resistant, brushed or coated black stainless steel, anti-scratch floor-protecting reinforced base, screw top to ad accessory sign frame, pole has four-way connection points. 210cm retractable nylon band included.

FR Poteaux d'accueil résistant aux intempéries, poli ou en acier galvanisé inoxydable noir, avec socle renforcé et protection anti-rayures. Tête amovible permettant d'insérer un porte affiche sur le dessus et possédant 4 points de connexion pour lier les poteaux entre eux. Bande rétractable en nylon de 210cm.

DE Witterungsbeständiges Absperssystem aus gebürstetem oder beschichtetem Edelstahl. Verstärker Fuß mit glatter Bodenfläche. Drehbarer Kopf zum Aufschrauben eines zusätzlichen Hinweisschildes. Die 210cm langen Absperribänder aus Nylon können sternförmig in vier Richtungen gespannt werden.

IT Con nastro retrattile di 210 cm in nylon. Realizzate in acciaio inossidabile spazzolato o rivestito in nero, resistenti agli agenti atmosferici. La base è antigraffio per la protezione dei pavimenti mentre la parte superiore è rimovibile per l'aggiunta dell'espositore. La colonna ha 4 agganci per il nastro nella parte superiore.

ES Poste retractable de acero inoxidable cepillado o recubierto resistente a la intemperie. Base reforzada anti-rasguño para protección contra el piso. La tapa se puede desatornillar para agregar carteles. El poste tiene 4 puntos de conexión de cuatro vías. Incluye cinta de nylon retráctil de 210 cm.

PT Poste em aço inoxidável escovado ou preto, com base protetora de chão e tampa de rosca que permite adicionar acessórios como sinais e/ou cordas. Fita retrátil em nylon incluída (210cm).

CZ Odolný povětrnostním podmínkám, z kartáčované nebo lakované nerezové oceli. Podstavec má úpravu proti poškrábání podlahy, stojan šroubovací hlavicí s možností instalace informační tabulky. Hlavice má 3 úchyty pro natahovací pásky z jiných stojanů a 1 natahovací nylonovou pásku o celkové délce 210 cm.



1 RS-RT-RVS-BL-C4 | 96x7x7cm | 1,5kg

2 RS-RT-RVS-RD-C1 | 96x7x7cm | 1,5kg

3 RS-RT-RVS-BU-C5 | 96x7x7cm | 1,5kg

4 RS-RT-RVS-GY-C2 | 96x7x7cm | 1,5kg

5 RS-RT-BL-C8 | 95x6,4x6,4cm | 1,7kg

6 RS-RT-RVS-C3 | 88x31x31cm | 9,5kg

7 RS-RT-BL-C9 | 88x31x31cm | 9,5kg

1 + 6 RS-RT-RVS-BL-SET | 101x51x51cm | 11,0kg

2 + 6 RS-RT-RVS-RD-SET | 101x51x51cm | 11,0kg

4 + 6 RS-RT-RVS-GY-SET | 101x51x51cm | 11,0kg



8 RS-SIGN-A4-PS | 45,3x21,8x6,7cm | 0,9kg

9 RS-RTWM-RVS-GY | 14,3x7,5x7,5cm | 0,4kg

10 RS-RTWM-RVS-RD | 14,3x7,5x7,5cm | 0,4kg



BUDGET RETRACTABLE

All-weather resistant, polished stainless steel with chrome finish, anti-scratch floor-protecting reinforced base, pole has four-way connection points. 210cm retractable nylon strap included.
Sold as a set of two.

FR Résistant aux intempéries, acier inoxydable poli avec finition chrome, avec 4 points de connection et base renforcée par une protection anti-rayures. Bande rétractable incluse, de 210cm de long, en nylon. Vendu par lot de 2.

DE Witterungsbeständiges Absperrsystem aus poliertem Edelstahl mit Chrombeschichtung. Verstärker Fuß mit glatter Bodenfläche. Die 210cm langen Absperrbänder aus Nylon können sternförmig in vier Richtungen gespannt werden. Im 2er-Set erhältlich.

IT Confezione di 2 colonnine cromate con nastro retrattile in nylon di 210 cm. Realizzate in acciaio inossidabile lucido resistenti agli agenti atmosferici. Base rinforzata antigraffio per la protezione del pavimento, palo con quattro punti di connessione.

ES Pack de 2 postes de acogida cromados con cinta retráctil de nylon de 210 cm. Hechos en acero inoxidable pulido, resistente a los agentes atmosféricos. Base reforzada anti-rasguño para proteger el pavimento, poste con cuatro puntos de conexión.

PT Pack de 2 postes em aço inox polido com acabamento cromado, com cinta retráctil em nylon de 210cm. apto para o exterior. base reforçada com protecção anti riscos. poste com 4 pontos de conexão.

CZ Je odolný povětrnostním podmínkám, vyrobený z leštěné nerezové oceli s pochromováním. Podstavec má úpravu proti poškrábání podlahy při posouvání, hlavice sloupku má 4 body pro napojení. Součástí je 210 cm dlouhý nylonový pás. Dodává se v setu se 2 kusy.

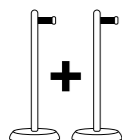
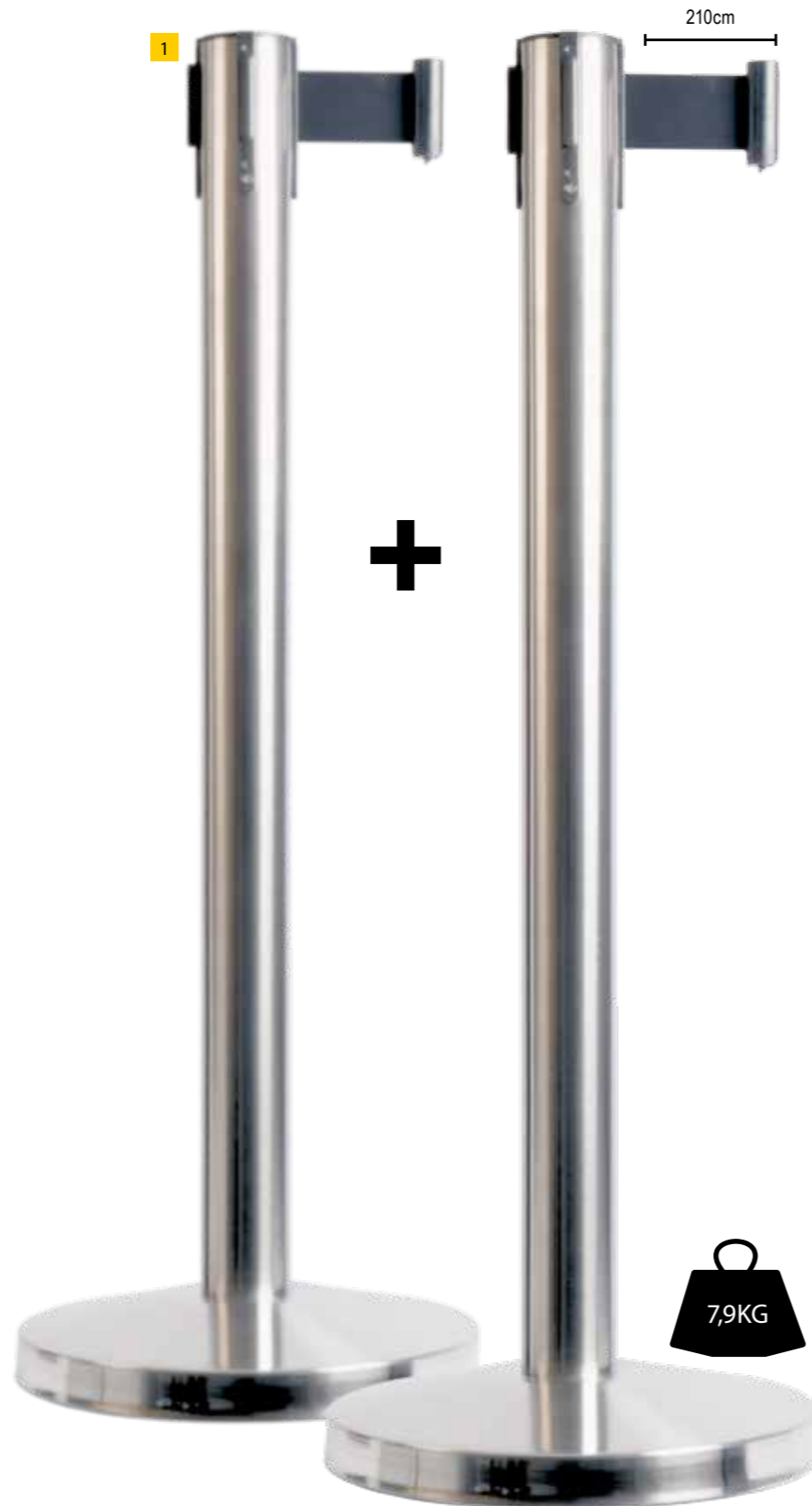

1 RS-RT-LW-CH | 93x33x33cm | 15,8kg

SMOKER POLE

All-weather resistant brushed or coated black stainless steel. Easy to clean, removable cap. Available in two free-standing models and one wall-mounting model.

FR Résistant aux intempéries, en acier inoxydable poli ou galvanisé noir. Facile à nettoyer, embout détachable. Disponible en deux modèles sur pied/sole et un modèle pour accroche murale.

DE Witterungsbeständige Aschenbecher aus schwarz gebürstetem oder beschichtetem Edelstahl. Einfach zu reinigen aufgrund des abnehmbaren Deckels. Verfügbar in zwei freistehenden- und einem Wand-Modell.

IT Posacenere in acciaio inox spazzolato o rivestito e resistente agli agenti atmosferici. Facile da pulire, parte superiore rimovibile per svuotarlo facilmente. Disponibili in 2 modelli: da terra e da parete.

ES Postes de acero inoxidable cepillado o recubierto resistente a la intemperie. Fácil de limpiar, tapa extraíble. Disponible en 2 modelos independientes y un modelo de montaje sobre pared.

PT Com acabamento em aço inoxidável escovado ou preto. Fácil de limpar, com sistema de esvaziamento simples, e resistente ao exterior. Disponível em 2 modelos de fixação em base, e um modelo com fixação em parede.

CZ Stojanové popelníky, odolné povětrnostním podmínkám, z kartáčované nebo lakované nerezové oceli. Jednoduše se vyprazdňují, mají odnímatelnou horní část. Dodávají se ve 2 stojanových verzích a v 1 úpravě pro montáž na stěnu.



1 SP-SS-SM-F2 | 100,5x6x6,8cm | 1,3kg

2 SP-SS-SM-F1 | 4x25x25cm | 3,8kg

3 SP-BL-SM-F2 | 100,5x6x6,8cm | 1,3kg

4 SP-BL-SM-F1 | 4x25x25cm | 3,8kg



5 SP-SS-WM2 | 41,2x6x6,9cm | 0,5kg

STORE DISPLAYS



POS-DISPLAY-6

80x120x55cm



10x30 SMA100-XX or
10x12 SMA510-XX

12x3 SMA720-XX

POS-DISPLAY-8

41x40x14cm | 22 SKUs



POS-DISPLAY-14

40x35x20



POS-DISPLAY-20



POS-DISPLAY-4
20+ SKUs

POS-DISPLAY-3
20+ SKUs



POS-DISPLAY-17

40x40x2.000cm | 20+ SKUs



POS-DISPLAY-23

80x60x145cm | 20+ SKUs

(Double sided.)



POS-DISPLAY-18

80x60x145cm | 30+ SKUs

POS-DISPLAY-5

9+ SKUs

(Back panel not included.)



POS-DISPLAY-12

80x120x145cm | 40+ SKUs

INDEX

B	ELE-BL-SM 39	FBTA-MENU 36	MC-BOX-TRA4-GR 101
BL-SMA100-V2-GDSL 80	ELE-B-ME 39	FBTA-PIZZA 36	MC-BOX-TRA4-LB 101
BL-SMA100-V2-WHI 80	ELE-B-SM 39	FBTA-PLATE 36	MC-BOX-TRA4-WR 101
BL-SMA100-V4-COL 80	ELE-DB-LA 39	FBTA-SANDWICH 36	MC-BOX-WRA4-BL 109
BL-SMA100-V4-TRO 80	ELE-DB-ME 39	FBTA-WINE 36	MC-BOX-WRA4-BR 109
BL-SMA100-V4-WHI 80	ELE-M-LA 39	FBT-CARRY 35	MC-BOX-WRA4-WR 109
BL-SMA100-V7-AS 80	ELE-M-ME 39	FBT-CUP 35	MC-BPBLOCK-WAL 121
BL-SMA100-V7-MT 80	ELE-M-SM 39	FBT-CUP-3 35	MC-BPBOX-AN 121
BL-SMA100-V7-WT 80	ELE-S-LA 39	FBT-HOUSE 35	MC-BPBOX-TR 101, 120
BL-SMA510-BU 82	ELE-S-ME 39	FBT-MEMO 35	MC-BRA4-BL 111
BL-SMA510-GD 82	ELE-S-SM 39	FBT-MIX-3 35	MC-BRA4-WR 111
BL-SMA510-GR 82	ELE-TE-LA 39	FBT-PLATE 35	MC-BRA5-BL 111
BL-SMA510-OR 82	ELE-TE-ME 39	FBT-PLATE-3 35	MC-BRA5-WR 111
BL-SMA510-PI 82	ELE-TE-SM 39	FBT-RECT-4 35	MC-BRBP-BL 111, 123
BL-SMA510-RD 82	EZL-B-165 30	FBT-TEAPOT 35	MC-BRWC-BL 111
BL-SMA510-SL 82	EZL-BL-165 30	FBT-TEAPOT-3 35	MC-CBA4-BR 115
BL-SMA510-SL 82	EZL-DB-165 30	FB-WIFI 63	MC-CBBP-BR 115, 123
BL-SMA510-VT 82	EZL-M-165 30	FB-XXL 66	MC-CRA4-WR 99
BL-SMA510-WT 82	EZL-TE-165 30		MC-CRA4-BL 99
BL-SMA510-YE 82			MC-CRA4-BR 99
BL-SMA720-BU 84	F	J	MC-CRA4-WR 99
BL-SMA720-GR 84	FB-BOTTLE 65	JUN-M-A4 41	MC-CRA5-BL 99
BL-SMA720-OR 84	FB-BUBBLE 65		MC-CRA5-BR 99
BL-SMA720-PI 84	FB-BUTTERFLY 65	L	MC-CRA5-WR 99
BL-SMA720-RD 84	FB-CB-HEX 69	LES-BL-100 73	MC-CRBP-BL 99, 123
BL-SMA720-RD 84	FB-CLOCK 63	LES-TE-100 73	MC-CRWC-BL 99
BL-SMA720-VT 84	FB-CLOUD 65	LP-BL-1 26, 151, 152, 155	MC-DBBP-BL 101, 122
BL-SMA720-WT 84	FB-CUP 65	LP-BL-2 26, 155	MC-DBBP-GY 97, 122
BL-SMA720-YE 84	FB-CUP 65	LS-BAR 135	MC-DR45-CROC 105
BL-SMAMIX-V5-WT 80	FB-FLAG 63	LS-OPEN 135	MC-DRA4-CORK 105
	FB-FLOWER 65	LS-PIZZA 135	MC-DRA4-CROC 105
	FB-GLASS 65	LW-GY-58 61	MC-DRA4-PAISLEY 105
	FB-HEART 65	LW-GY-78 61	MC-DRA4-VELVET 105
	FB-MOKA 63		MC-DRA4-WOOD 105
	FB-OVAL 65	M	MC-DRWC-CORK 105
	FB-PLAN 63	MC3-CYA4-BR1 116	MC-DRWC-VELVET 105
	FB-PLAN 63	MC3-CYA4-BR2 116	MC-LD45-BL 119
	FBS-ARROW 31	MC3-CYA4-BR3 116	MC-LD45-CP 119
	FB-SM4 65	MC-BOX-BRA4-BL 111	MC-LD45-SL 119
	FB-SQUARE 65	MC-BOX-BRA4-WR 111	MC-LDA4-BL 119
	FBS-RECTANGLE 31	MC-BOX-CRA4-BL 99	MC-LDA4-CP 119
	FBTA-A4 36	MC-BOX-CRA4-BR 99	MC-LDA4-SL 119
	FBTA-BEER 36	MC-BOX-CRA4-WR 99	MC-LD-MC10 118
	FBTA-BURGER 36	MC-BOX-DRA4-CORK 105	MC-LDSP-BL 119
	FBTA-CHAMPAIGN 36	MC-BOX-DRA4-PAISLEY 105	MC-LDSP-CP 119
	FBTA-CHEF 36	MC-BOX-DRWC-CORK 105	MC-LDSP-SL 119
	FBTA-COCKTAIL 36	MC-BOX-TRA4-BL 101	MC-LIA4-IJ 118
	FBTA-CUP 36	MC-BOX-TRA4-BU 101	
	FBTA-ICECREAM 36		

MC-LIA4-LJ 118	MCS-BA-G2 139	MC-WRA5-BU 109	RS-CL-GO-A1 159
MC-LRA4-EGBL 97	MCS-BATT 26, 139, 141, 143, 145, 147, 151, 152, 155	MC-WRA5-GR 109	RS-CL-GO-A2 159
MC-LRA4-ROBL 97	MCS-WH-2 139, 141, 143, 145, 147, 149, 151, 152, 154	MC-WRA5-WR 109	RS-CL-GO-SET 159
MC-LRA4-RORD 97	MC-TI45 107	MNI-B-KR 40	RS-CLRP-CHBL 159
MC-LRA4-RWBL 97	MC-TIA4 107	MNI-B-KR-1 40	RS-CLRP-CHBL 160
MC-LRA4-RWBR 97	MC-TIA5 107	MNI-BL-KR 40	RS-CLRP-CHBR 159
MC-LRA4-RWWT 97	MC-TR45-BL 101	MNI-BL-KR-1 40	RS-CLRP-CHBR 160
MC-LRPM-RWBL 97	MC-TR45-LB 101	MNI-M-KR 40	RS-CLRP-CHBU 159
MC-MGA4-BL 117	MC-TR45-WR 101	MNI-M-KR-1 40	RS-CLRP-CHBU 160
MC-MGA4-BR 117	MC-TRA4-BL 101		RS-CLRP-CHRD 159
MC-RCA4-BL 103	MC-TRA4-BU 101	P	RS-CLRP-CHRD 160
MC-RCA4-BL-FK 103	MC-TRA4-GR 101	PFT-ACL-A4 131	RS-CLRP-CHWT 159
MC-RCA4-BU 103	MC-TRA4-LB 101	PFT-ACL-A5 131	RS-CLRP-CHWT 160
MC-RCA4-BU-FK 103	MC-TRA4-WR 101	PFT-ACL-A6 131	RS-CLRP-GOBL 159
MC-RCA4-GR 103	MC-TRA4-WT 105	PFT-ACL-A8 131	RS-CLRP-GOBR 159
MC-RCA4-GR-FK 103	MC-TRA5-BL 101	PFT-ACV-A4 131	RS-CLRP-GOBU 159
MC-RCA4-OR 103	MC-TRA5-BU 101	PFT-ACV-A5 131	RS-CLRP-GORD 159
MC-RCA4-OR-FK 103	MC-TRA5-GR 101	PFT-ACV-A6 131	RS-CLRP-GOWT 159
MC-RCA4-RD 103	MC-TRA5-LB 101	PFT-ACV-A7 131	RS-CLWH-CH 159
MC-RCA4-RD-FK 103	MC-TRA5-WR 101	PFT-ACY-A5 131	RS-CLWH-CH 160
MC-RCA4-VT 103	MC-TRBC-WT 105	PFT-ACY-A6 131	RS-CLWH-GO 159
MC-RCA4-VT-FK 103	MC-TRBP-BL 101, 123	PFT-BL-LA 131	RS-LW-CH 160
MC-RCA4-WT 103	MC-TRWC-BL 101	PFT-BL-ME 131	RS-RT-BL-C8 165
MC-RCA4-WT-FK 103	MC-WALA4-CB 114	PFT-BL-SM 131	RS-RT-BL-C9 165
MC-RCWC-BL 103	MC-WALA4-CH 113	PFT-PWB 129	RS-RT-LW-CH 166
MCS-115-TE 152	MC-WALA4-PU 112	PFT-TE-LA 131	RS-RT-RVS-BL-C4 165
MCS-2A4-PA 149	MC-WALA4-RB 113	PFT-TE-ME 131	RS-RT-RVS-BL-SET 165
MCS-3A4-CS 141	MC-WIA4-BI 109	PFT-TE-SM 131	RS-RT-RVS-BU-C5 165
MCS-4A4-BL-SET 145	MC-WIA4-BL 109	PFW-27-36-BL 132	RS-RT-RVS-C3 165
MCS-4A4-LSS 139	MC-WIA4-BR 109	PFW-A3-BL 133	RS-RT-RVS-GY-C2 165
MCS-4A4-OAK 151	MC-WIA4-BU 109	PFW-A3-GY 133	RS-RT-RVS-GY-SET 165
MCS-4A4-WAL 151	MC-WIA4-WR 109	PFW-A3-YE 133	RS-RT-RVS-RD-C1 165
MCS-4A4-WLDB 143	MC-WIA5-BL 109	PFW-A4-BL 133	RS-RT-RVS-RD-SET 165
MCS-4A4-WLR 147	MC-WIA5-BR 109	PFW-A4-GY 133	RS-RTWM-RVS-GY 165
MCS-4A4-WLR-SET 147	MC-WIA5-GR 109	PFW-A4-RD 133	RS-RTWM-RVS-RD 165
MCS-4A4-WLSS 143	MC-WIA5-WR 109	PFW-A4-YE 133	RS-SIGN-A4-PC 159
MCS-4A4-WLTE 143	MC-WRA4-BI 109	PNT-BL-LA 70	RS-SIGN-A4-PG 159
MCS-6A4-CS 141	MC-WRA4-BL 109	PNT-BL-SM 70	RS-SIGN-A4-PS 165
MCS-6A4-LSS 139	MC-WRA4-BR 109	PNT-GY-LA 70	RST-DB-40 45
MCS-A4-OAK 151	MC-WRA4-BU 109	PNT-GY-SM 70	RST-DB-60 45
MCS-A4-WAL 151	MC-WRA4-GR 109		
MCS-BA-120-G1 139	MC-WRA4-WR 109	R	
MCS-BA-125-SET ... 139, 143, 149, 151, 154	MC-WRA5-BI 109	RS-200-BL 161	SBD-B-85 23
MCS-BA-135-SETB 141	MC-WRA5-BL 109	RS-200-RD 161	SBD-BL-85 24
MCS-BA-85-SET 151	MC-WRA5-BR 109	RS-CL-CH-B1 159	SBD-DB-85 23
MCS-BA-95-SETB 141		RS-CL-CH-B2 159	SBD-M-85 23
		RS-CL-CH-SET 159	SBD-TE-85 23

INDEX

SBDW-TE-85 24	SMA610-V4-BW 88	TAG-SBS-WT 53	WBW-BL-20-40 57
SBM-BL-115 28	SMA610-V4-WT 88	TAG-VELCRO 49	WBW-BL-30-40 57
SBM-FEET 28	SMA720-BU 84	TBA-BL-A5 50	WBW-BL-40-60 57
SBM-SS-115 28	SMA720-GR 84	TBA-BL-A6 50	WBW-BL-60-80 57
SBM-WT-115 28	SMA720-OR 84	TBA-BL-A7 50	WB-WR-1 42
SBS-B-135 23	SMA720-PI 84	TBA-BL-A8 50	WB-WR-3 42
SBS-BL-120 24	SMA720-RD 84	TN-1-10-WT 52	WBW-TE-20-24 57
SBS-B-MNI 41	SMA720-V4 84	TN-11-20-WT 52	WBW-TE-20-40 57
SBS-DB-120 23	SMA720-V4-WT 84	TN-21-30-WT 52	WBW-TE-30-40 57
SBS-M-135 23	SMA720-V8 84	TN-31-40-WT 52	WBW-TE-40-60 57
SBS-N-135 20	SMA720-V8-ET 84	TN-41-50-WT 52	WBW-TE-60-80 57
SBS-TE-120 23	SMA720-V8-WT 84	TN-51-60-WT 52	WD-3A2-EA 92
SBSW-M-120 24	SMA720-VT 84	TN-RES-DE-WT 52	WD-3A2-FD 92
SBSW-TE-120 24	SMA720-WT 84	TN-RES-EN-WT 52	WD-3A2-HL 92
SB-WIND 27	SMA720-YE 84	TN-RES-ES-WT 52	WD-3A2-SG 92
SDT-B-120 23	SMA820-V2-WT 88	TN-RES-FR-WT 52	WD-3A2-SP 92
SDT-M-120 23	SMA820-V4 88	TN-RES-IT-WT 52	WD-3A2-XM 92
SECLEAN-GR 90	SMA820-V4-BW 88	TN-RES-NL-WT 52	WD-3A3-PL 92
SECLEAN-KL 90	SMA820-V4-WT 88	TT-DB-LA 39	
SECSTN-5 90	SP-BL-SM-F1 167	TT-DB-XL 39	
SI-SS-SET 134	SP-BL-SM-F2 167		
SMA100-BU 80	SPONGE-2 90	W	
SMA100-GR 80	SP-SS-SM-F1 167	WBC-G-105 60	
SMA100-OR 80	SP-SS-SM-F2 167	WBC-G-85 60	
SMA100-PI 80	SP-SS-WM2 167	WBL-DB-100 59	
SMA100-RD 80	STN-SS-CO 53	WBL-DB-120 59	
SMA100-VT 80		WBL-DB-150 59	
SMA100-WT 80		WBL-TE-100 59	
SMA100-YE 80		WBL-TE-120 59	
SMA200-WT 91	T	WBL-TE-150 59	
SMA510-BU 82	TAG-A4-WT 49	WBU-BL-40 59	
SMA510-GD 82	TAG-A5-WT 49	WBU-BL-60 59	
SMA510-GR 82	TAG-A6-BL 49	WBU-BL-70 59	
SMA510-OR 82	TAG-A6-WT 49	WBU-DB-30 59	
SMA510-PI 82	TAG-A7-BL 49	WBU-DB-40 59	
SMA510-RD 82	TAG-A7-WT 49	WBU-DB-50 59	
SMA510-SL 82	TAG-A8-BL 49	WBU-DB-60 59	
SMA510-V4 82	TAG-A8-WT 49	WBU-DB-70 59	
SMA510-V4-WT 82	TAG-BOTTLE 43	WBU-M-40 59	
SMA510-V8 82	TAG-B0-WT 43	WBU-M-50 59	
SMA510-V8-ET 82	TAG-BUBBLE-5 51	WBU-M-60 59	
SMA510-V8-WT 82	TAG-BUTTERFLY-5 51	WBU-M-70 59	
SMA510-VT 82	TAG-FLOWER-5 51	WBU-M-80 59	
SMA510-WT 82	TAG-HLD-AC 49	WBU-TE-50 59	
SMA510-YE 82	TAG-HLD-BL 49	WBU-TE-60 59	
SMA610-V2-WT 88	TAG-HLD-CP 49	WBU-TE-70 59	
SMA610-V4 88	TAG-HLD-TE 49		
	TAG-HLD-TR 49		
	TAG-RECTANGLE-5 51		



COMPANY INFO

VERMES BV

Securit® head office

Katernstraat 1
1321 NC Almere
The Netherlands

+31 36 531 3554
+31 36 531 6988
www.securit.nl
info@vermes.nl

Securit® USA Inc.

2550 Meridian Blvd, STE 200
Nashville Franklin
TN 37067

615 538 5509
www.securit-usa.com
sales@securit-usa.com

OUR GLOBAL DISTRIBUTION



#securit_nl | @securit_nl | @securit.nl

MENU

WWW.SECURIT.NL